

OPERATION INSTRUCTIONS  
MODE D'EMPLOI  
BEDIENUNGSANLEITUNG  
INSTRUCCIONES DE EMPLEO  
ISTRUZIONI PER L'USO  
BRUKSANVISNING

# AIR-FLOW<sup>®</sup> Prophylaxis Systems

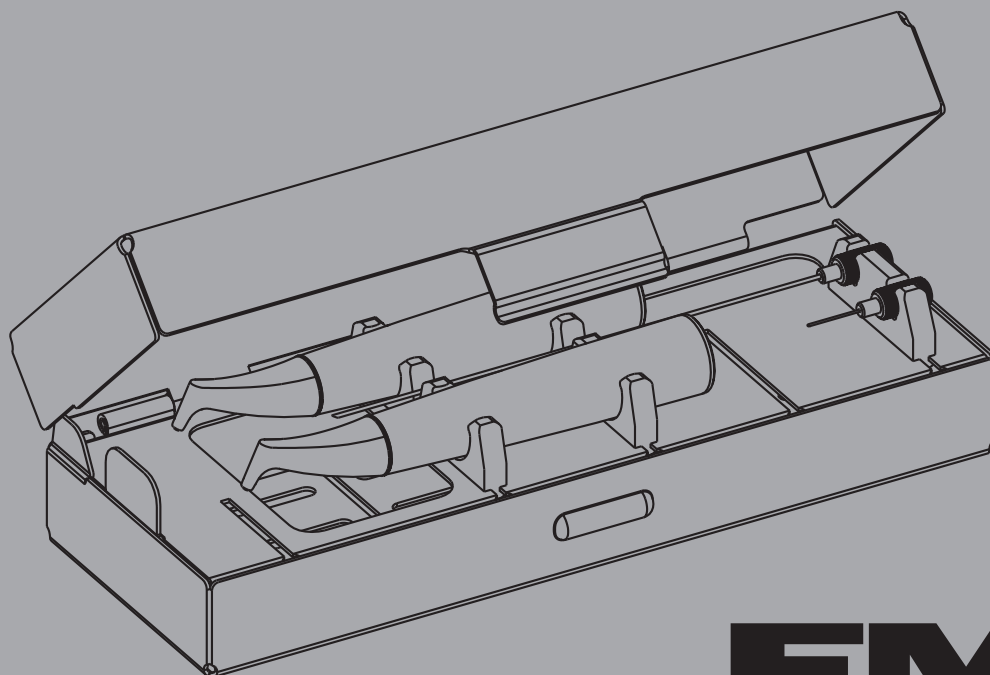

**Rx ONLY** Caution! Federal (USA) law restricts this device to sale by or on the order of a dentist.

**EMS**   
ELECTRO MEDICAL SYSTEMS

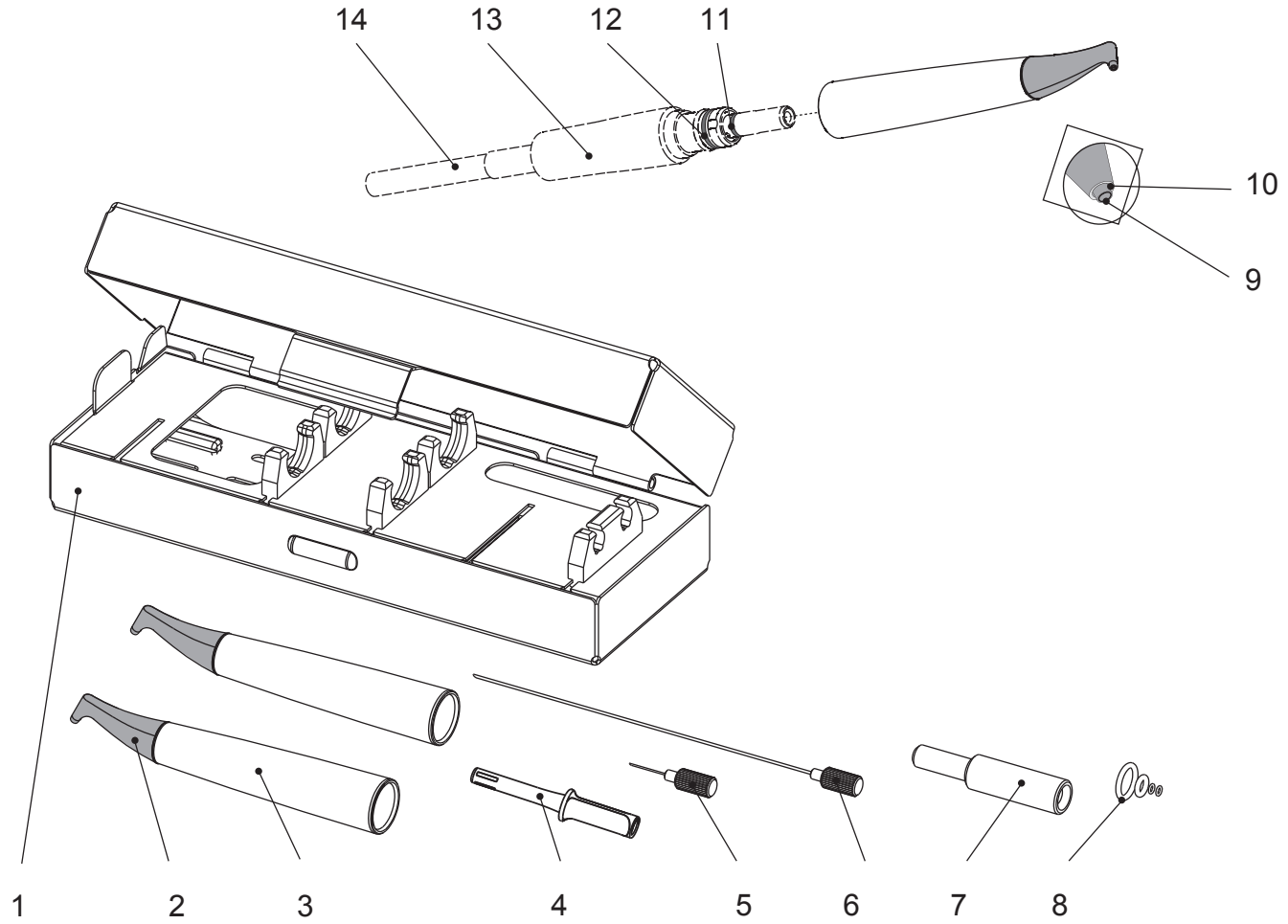



## COMPONENTS

- 1 SystemBox AIR-FLOW®
- 2 Nozzle
- 3 Handpiece
- 4 Easy Clean
- 5 Short cleaning needle
- 6 Long cleaning needle
- 7 Needle guide
- 8 Maintenance set
- 9 Powder outlet tube
- 10 Water outlet port
- 11 Small O-ring for handpiece connection
- 12 Large O-ring for handpiece connection
- 13 Handpiece connection
- 14 Handpiece cord

EMS supplies units with various accessories. The "Packing list" shows exactly what your unit includes.

## COMPOSANTS

- 1 SystemBox AIR-FLOW®
- 2 Buse
- 3 Pièce à main
- 4 Easy Clean
- 5 Aiguille de nettoyage courte
- 6 Aiguille de nettoyage longue
- 7 Guide aiguille
- 8 Set d'entretien
- 9 Tube de sortie de poudre
- 10 Orifice de sortie d'eau
- 11 Petit O-ring du raccord de pièce à main
- 12 Grand O-ring du raccord de pièce à main
- 13 Raccord de pièce à main
- 14 Cordon de pièce à main

EMS fournit cet appareil avec différents accessoires. La "Packing list" détaille exactement ce qui est inclus avec votre appareil.

## BESTANDTEILE

- 1 SystemBox AIR-FLOW®
- 2 Düsen Spitze
- 3 Handstück
- 4 Easy Clean
- 5 Kurze Reinigungsnadel
- 6 Lange Reinigungsnadel
- 7 Nadelführung
- 8 Wartungsset
- 9 Pulveraustrittsöffnung
- 10 Wasseraustrittsöffnung
- 11 Kleiner O-Ring am Handstückanschluss
- 12 Großer O-Ring am Handstückanschluss
- 13 Handstückanschluss
- 14 Handstückschlauch

EMS bietet Geräte in unterschiedlichen Ausstattungsvarianten an. Für die genaue Ausstattung Ihres Gerätes beachten Sie bitte die beiliegende „Packing List“.

## COMPONENTES

- 1 SystemBox AIR-FLOW®
- 2 Boquilla
- 3 Mango
- 4 Easy Clean
- 5 Aguja de limpieza corta
- 6 Aguja de limpieza larga
- 7 Guía de la aguja
- 8 Kit de mantenimiento
- 9 Orificio de salida de polvo
- 10 Orificio de salida del agua
- 11 Junta tórica pequeña del conector del mango
- 12 Junta tórica grande del conector del mango
- 13 Conector del mango
- 14 Manguera del mango

EMS ofrece este aparato con diferentes variantes de equipamiento. Para información sobre el equipamiento exacto de su aparato, consulte por favor el "Packing list" de contenido adjunto.

## COMPONENTI

- 1 SystemBox AIR-FLOW®
- 2 Ugello
- 3 Manipolo
- 4 Easy Clean
- 5 Ago di pulizia corto
- 6 Ago di pulizia lungo
- 7 Guida ago
- 8 Kit di manutenzione
- 9 Tubo di uscita della polvere
- 10 Orificio di uscita dell'acqua
- 11 Guarnizione O-ring del raccordo del manipolo, piccola
- 12 Guarnizione O-ring del raccordo del manipolo, grande
- 13 Raccordo del manipolo
- 14 Cordone del manipolo

Per questo apparecchio la EMS mette a disposizione una vasta gamma di accessori. Nel "Packing list" troverete il dettaglio degli accessori compresi nel vostro apparecchio.

## KOMPONENTER

- 1 SystemBox AIR-FLOW®
- 2 Spets
- 3 Handstycke
- 4 Easy Clean
- 5 Kort nål för rengöring
- 6 Lång nål för rengöring
- 7 Nålförare
- 8 Underhållsset
- 9 Munstycke för pulver
- 10 Munstycke för vatten
- 11 Liten o-ring på anslutning handstycke
- 12 Stor o-ring på anslutning handstycke
- 13 Anslutning handstycke
- 14 Slang till Handstycke

EMS tillhandahåller apparater med olika tillbehör. Bifogad "Packing list" visar exakt vad som följer med Er apparat.





## DEAR CUSTOMERS,

Thank you for buying a new EMS product. It meets the highest quality and safety standards.

This system is for use in dentistry with EMS AIR-FLOW units.

This product functions with the powder provided by EMS.

The confinement of the powder by a water jet makes it possible to steer the water jet with great precision and thus ensures a pleasant treatment for your patient.

This product removes dental plaque, soft deposits and surface stains from pits, grooves, interproximal spaces or smooth surfaces of the teeth.

### Applications

- Plaque removal for placement of sealants,
- Surface preparation prior to bonding/cementation of inlays onlays, crowns and veneers,
- Surface preparation prior to placing composite restorations,
- Cleaning prior to bonding orthodontic brackets,
- Effective plaque and stain removal for orthodontic patients,
- Clean implant fixture prior to loading,
- Stain removal for shade determination,
- Plaque removal prior to fluoride treatment,
- Plaque and stain removal prior to whitening procedure.

## MADAME, MONSIEUR, CHERS CLIENTS,

Nous vous félicitons de l'acquisition de ce nouveau produit EMS. Il répond aux plus hautes exigences en matière de qualité et de sécurité.

Ce système est utilisé en dentisterie avec les appareils AIR-FLOW EMS.

Ce produit fonctionne avec les poudres fournies par EMS.

Le confinement de la poudre par un jet d'eau permet d'obtenir une direction précise du jet et, par conséquent, un traitement agréable pour votre patient.

Ce produit permet l'élimination de la plaque dentaire, des dépôts mous et des colorations, présents sur les faces visibles des dents, des sillons ou des espaces proximaux.

### Applications

- Elimination de la plaque avant la pose de sealant,
- Préparation des surfaces avant la pose d'inlays, de couronnes ou de facettes,
- Préparation des surfaces avant restauration avec des composites,
- Nettoyage avant la pose de brackets,
- Elimination de la plaque et de taches pour les patients en traitement orthodontiques,
- Nettoyage des pivots avant mise en charge,
- Elimination des taches pour la détermination des teintes,
- Elimination de la plaque préalable à l'application topique de fluor,
- Elimination de la plaque et de tache avant blanchiment.

## LIEBE KUNDIN, LIEBER KUNDE,

Wir gratulieren Ihnen zum Kauf Ihres neuen EMS Produktes. Es erfüllt höchste Ansprüche an Qualität und Sicherheit.

Dieses System ist für den zahnmedizinischen Einsatz mit EMS AIR-FLOW Geräten bestimmt.

Dieses Produkt funktioniert mit dem Pulver geliefert durch EMS.

Der Wasserstrahl umhüllt das Pulver, wodurch ein direkter, präziser Strahl für eine patientenfreundliche Behandlung möglich ist.

Dieses Produkt erlaubt Plaque, weiche Zahnbeläge und Verfärbungen sowohl auf allen sichtbaren Flächen der Zähne als auch in Fissuren und Interdentalräumen zu entfernen.

### Anwendungen

- Entfernung von Plaque für die Aufbringung von Versiegelungsmitteln,
- Vorbereitung der Oberfläche vor dem Einkleben/Zementieren von Inlays, Onlays, Kronen und Verblendsystemen,
- Vorbereitung der Oberfläche vor dem Einsetzen von Kompositrestaurationen,
- Reinigung vor dem Aufkleben orthodontischer Brackets,
- Effektive Entfernung von Plaque und Verfärbungen für Patienten in kieferorthopädischer Behandlung,
- Reinigung der Implantathalterung vor Belastung,
- Entfernung von Verfärbungen zur Bestimmung der Zahnfarbe,
- Entfernung von Plaque vor Fluoridbehandlungen,
- Entfernung von Plaque und Verfärbungen vor Zahnaufhellungen.





## ESTIMADA CLIENTA, ESTIMADO CLIENTE,

Les felicitamos por la adquisición de su nuevo producto EMS. El cual satisface las exigencias más altas en lo que a calidad y seguridad se refiere.

Este sistema se utiliza en odontología con los aparatos AIR-FLOW EMS.

Este producto funciona con los polvos suministrados por EMS.

El confinamiento del polvo por medio de un chorro de agua, permite obtener una dirección precisa de dicho chorro y, por consiguiente, un tratamiento agradable para su paciente.

Este producto permite la perfecta eliminación de la placa dental, los depósitos blandos y las coloraciones, existentes en las caras visibles de los dientes, los surcos o los espacios proximales.

### Aplicaciones

- Eliminación de la placa para la colocación de sellantes,
- Preparación de la superficie previa a adhesión/cementado de incrustaciones estéticas, coronas y frontales estéticos,
- Preparación de la superficie previa a la colocación de restauraciones de compuestos,
- Limpieza previa a la unión de brackets ortodóncicos,
- Eliminación efectiva de la placa y manchas en pacientes ortodóncicos,
- Limpiar la fijación del implante antes de la carga,
- Eliminación de manchas para determinar el matiz,
- Eliminación de la placa previa al tratamiento de fluoración,
- Eliminación de la placa y manchas previa al procedimiento de blanqueamiento.
- Superficies dentales, antes de su blanqueamiento.

## CARI CLIENTI,

Ci congratuliamo con voi per l'acquisto di questo nuovo prodotto EMS. Esso soddisfa le più alte esigenze di qualità e di sicurezza.

Questo sistema è utilizzato in odontoiatria con gli apparecchi AIR-FLOW EMS.

Questo prodotto funziona con le polveri forniti da EMS.

Il contenimento della polvere da parte di un getto di acqua permette di ottenere una direzione precisa del getto e, di conseguenza, un trattamento gradevole per il vostro paziente.

Questo prodotto permette l'eliminazione perfetta delle placche dentarie, dei depositi molli e delle colorazioni, presenti sulle facce visibili dei denti, nei solchi o negli spazi interprossimali.

### Applicazioni

- Rimozione della placca per il posizionamento di sigillanti,
- Preparazione della superficie prima del fissaggio/cementazione di inlay/onlay, corone e veneer,
- Preparazione della superficie prima di posizionare restauri compositi,
- Pulizia prima del fissaggio di staffe ortodontiche,
- Rimozione efficace di placca e macchie per pazienti in ortodonzia,
- Pulizia degli impianti prima dell'installazione,
- Rimozione di macchie per determinare la tinta,
- Rimozione della placca prima del trattamento al fluoro,
- Rimozione di placca e macchie prima di una procedura di sbianchimento.

## BÄSTE KUND,

Tack för att ni valde denna nya EMS produkt. Den uppfyller högsta kvalitets- och säkerhetskrav.

Detta system är tillverkat för användning i dental verksamhet med EMS-AIR-FLOW enheter.

Denna produkt fungerar med det pulver som tillhandahålls av EMS.

Inneslutning av pulver i en vattenstråle gör det möjligt att erhålla en stråle med en exakt riktning vilket gör att behandlingen är behaglig för patienten.

Denna produkt gör det möjligt att avlägsna plack, mjöbeläggningar och missfärgningar som finns på de synliga delarna av tänderna, färoarna eller de approximala mellanrummen.

### Tillämpningar

- Plackborttagning innan fyllningsterapi,
- Preparering av tandtytor före applicering av inlay, fyllningar, kronor eller fasader,
- Preparering av tandtytor före applicering av kompositfyllningar,
- Rengöring före cementering av porslinskronor,
- Effektivt avlägsna plack och missfärgningar för patienter som genomgår tandreglering,
- Rengöring av implantat före applicering,
- Rengöring av missfärgningar för att fastställa färgnyans,
- Borttagning av plack före fluorbehandling,
- Borttagning av plack och missfärgningar före blekning.



## PLEASE READ THIS BEFORE BEGINNING WORK!

This operating instructions are to ensure the correct installation and use of this product.

Please read these operating instructions carefully as they explain all the most important details and procedures. Please pay special attention to the safety precautions.



Instructions concerning the components of the system are provided separately in the relative instruction for use. Read the instruction manuals originally delivered with each of the components before using this product. Do not hesitate to contact your local EMS dealer for further information.

Always keep this instruction close at hand.

To prevent injury to people and damage to property, please heed the corresponding directives. They are marked as follows:



### **Danger**

Risk of injury



### **Caution**

Risk of property damage or environmental harm



### **Please note**

Useful additional information and hints



### **Prohibited**



### **Authorized**

## MERCI DE LIRE ATTENTIVEMENT AVANT DE COMMENCER!

Ce mode d'emploi est destiné à l'installation et à l'utilisation correcte de ce produit.

Veuillez lire attentivement ce mode d'emploi car tous les détails et tous les gestes importants y sont clairement décrits. Respectez en particulier les remarques concernant la sécurité.



Les instructions concernant les composants du système sont fournies séparément dans les manuels d'instructions correspondants. Veuillez lire les manuels d'instructions livrés avec chacun des composants avant d'utiliser le ce produit. N'hésitez pas à contacter votre distributeur EMS pour plus d'informations.

Veuillez conserver ce document toujours à portée de main.

Pour prévenir les accidents corporels et matériels, tenez compte des directives correspondantes. Elles sont identifiées par:



### **Danger**

Risque d'accident corporel



### **Attention**

Risque d'accident matériel ou risque pour l'environnement



### **Remarques**

Informations complémentaires utiles et tours de main



### **Interdit**



### **Autorisé**

## BITTE ERST LESEN, DANN STARTEN!

Diese Bedienungsanleitung soll Ihnen helfen, dieses Produkt richtig zu installieren und zu bedienen.

Lesen Sie daher bitte die Bedienungsanleitung aufmerksam durch. Alle wesentlichen Einzelheiten und Handgriffe werden anschaulich erklärt. Beachten Sie dabei besonders die Sicherheitshinweise.



Die Anweisungen bezüglich der Bauelemente des Systems werden separat in den jeweiligen Bedienungsanleitungen mitgeliefert. Bitte lesen Sie die ursprünglich mitgelieferte Bedienungsanleitungen jedes einzelnen Bauteils bevor Sie das Produkt verwenden. Für weitere Informationen können Sie jederzeit Ihren EMS-Händler kontaktieren.

Bewahren Sie diese Unterlagen immer griffbereit auf.

Zur Vermeidung von Personen- und Sachschäden beachten Sie bitte die entsprechenden Hinweise. Sie sind gekennzeichnet mit:



### **Gefahr**

Bei Gefahr von Personenschäden



### **Achtung**

Bei drohenden Sach- und Umweltschäden



### **Hinweis**

Bei nützlichen Zusatzinformationen und Anwendungstipps



### **Verboten**



### **Erlaubt**

## ¡POR FAVOR LEA ATENTAMENTE ANTES DE EMPEZAR!

Estas instrucciones de empleo se destinan a la correcta instalación y utilización de este producto.

Por este motivo rogamos lea atentamente las instrucciones de empleo, que describen de forma clara todos los detalles y operaciones esenciales. Preste atención especialmente a los consejos de seguridad.



Las instrucciones relativas a los componentes del sistema se proporcionan de forma separada en los correspondientes manuales de instrucciones. Le rogamos lea los manuales de instrucciones que se proporciona con cada uno de los componentes, antes de utilizar el producto. No dude en ponerse en contacto con su distribuidor EMS para recabar mayores informaciones.

Conserve este documento siempre a mano.

Para evitar daños personales y materiales, rogamos tenga en cuenta las siguientes observaciones. Están identificadas con:



### **Advertencia**

Riesgo de daños personales



### **Precaución**

Riesgo de daños materiales o medioambientales



### **Observación**

Informaciones adicionales útiles y consejos prácticos



### **Prohibidas**



### **Permitidas**

## SI PREGA DE LEGGERE QUESTE ISTRUZIONI PRIMA DI COMINCIARE!

Queste istruzioni per l'uso sono destinate all'installazione e all'utilizzo corretto di questo prodotto.

Leggete quindi con molta attenzione le istruzioni per l'uso; tutti i particolari importanti e le modalità d'uso vengono spiegati chiaramente. Prestate molta attenzione, in particolare, alle note sulle norme di sicurezza.



Le istruzioni riguardanti i componenti del sistema sono fornite separatamente nei manuali di istruzioni corrispondenti. Si prega di leggere i manuali di istruzioni consegnati con ciascuno dei componenti prima di utilizzare il prodotto. Non esitate a contattare il vostro distributore EMS per maggiori informazioni.

Tenete questo documento sempre a portata di mano.

Per evitare danni a persone e cose, tenete presente le relative prescrizioni contrassegnate con i seguenti simboli:



### **Pericolo**

Pericolo di danni a persone



### **Attenzione**

Possibili danni alle cose o all'ambiente



### **Nota**

Informazioni e consigli utili sull'uso



### **Proibito**



### **Autorizzato**

## VAR GOD LÄS DETTA INNAN DU BÖRJAR ANVÄNDNINGEN!

Denna bruksanvisning avser korrekt installation och användning av denna produkt.

Vi ber Er att läsa dessa instruktioner noga då de förklarar de allra viktigaste förfaranden och olika användardetaljer. Vi ber Er även att vara extra uppmärksamma på de olika säkerhetspunkterna.



Anvisningar om systemets komponenter finns särskilt i respektive bruksanvisning. Läs de bruksanvisningar som ursprungligen levererades med respektive komponent innan du använder denna produkt. Tveka inte att ta kontakt med din lokala EMS-återförsäljare för ytterligare upplysningar.

Ha gärna denna bruksanvisning nära till hands.

För att undvika personskador och förstörd egendom var uppmärksamma på varningssymbolerna. De ser ut enligt följande:



### **Fara**

När människor kan komma till skada



### **Varning**

När egendom och miljö kan komma till skada



### **Notera**

Andra nyttiga inlägg och tips



### **Förbjudet**



### **Tillåtet**



## About this manual

Note that the English version of this manual is the master from which translations derive. In case of any discrepancy, the binding version is the English text.

We would be pleased to answer your questions or listen to your suggestions. We do, of course, provide support in case of technical problems. Please call directly in your approved EMS repair center or with your dealer.

We wish you lots of success!

EMS

## A propos de ce manuel

Les traductions dans ce manuel sont basées sur sa version anglaise. Ainsi le texte en anglais fera référence en cas de divergence.

Nous sommes à votre entière disposition pour répondre à vos questions et nous sommes à l'écoute de vos éventuelles suggestions. Naturellement, nous vous proposons un soutien technique en cas de problèmes. Veuillez téléphoner directement à votre centre de réparation agréé EMS ou à votre distributeur.

Avec nos meilleurs vœux de succès!

EMS

## Zu diesem Handbuch

Bitte beachten Sie, dass die englische Version dieses Handbuchs die Grundlage der Übersetzungen in andere Sprachen ist. Bei Unterschieden ist der englische Originaltext ausschlaggebend.

Wir stehen Ihnen gerne für Fragen zur Verfügung, sind Ihnen aber auch für Anregungen sehr dankbar. Bei Problemen bieten wir Ihnen selbstverständlich technische Unterstützung an. Rufen Sie bitte direkt unser EMS genehmigtes Reparaturzentrum oder Ihren Händler an.

Wir wünschen Ihnen viel Erfolg!

EMS

## TECHNICAL MODIFICATIONS

EMS reserves the right to modify the technique, accessories, operating instructions or contents of the set due to technical or scientific improvements.

## MODIFICATIONS TECHNIQUES

EMS se réserve le droit d'apporter à la technique, aux accessoires, au mode d'emploi et au contenu de l'emballage d'origine, les modifications que la poursuite des développements techniques et scientifiques peut induire.

## TECHNISCHE ÄNDERUNGEN

EMS behält sich vor, im Zusammenhang mit technischen oder wissenschaftlichen Weiterentwicklungen, Änderungen an der Technik, dem Zubehör, der Bedienungsanleitung sowie am Inhalt der Originalverpackung vorzunehmen.







## Acerca de este manual

La versión original de este manual está escrita en inglés. En caso de cualquier discrepancia con alguna traducción a otro idioma distinto, prevalecerá lo indicado en el texto original.

Estamos a su entera disposición para responder a sus preguntas, pero también para atender sugerencias. En caso de problemas le ofrecemos naturalmente nuestro apoyo técnico. Por favor llame directamente a nuestro centro de reparación autorizado EMS o a su distribuidor.

¡Le deseamos mucho éxito!

EMS

## A proposito di questo manuale

Tenete presente che la versione inglese di questo manuale è il documento principale da cui derivano le traduzioni. In caso di qualsiasi discrepanza, la versione vincolante è il testo inglese.

Rimiamo a vostra disposizione per eventuali domande, ma anche per ricevere i vostri suggerimenti. Per quanto riguarda i problemi tecnici vi offriamo, naturalmente, il nostro supporto. Chiamate direttamente il vostro centro assistenza autorizzato EMS o il vostro distributore.

Vi auguriamo buon lavoro!

EMS

## Om denna bruksanvisning

Observera att den engelska versionen av denna bruksanvisning utgör det original från vilket översättningarna är gjorda. Skulle skillnader förekomma, är det den engelska texten som är bindande.

Vi svarar gärna på Era frågor eller tar emot Era synpunkter. Självklart står vi till hjälp tekniskt vid eventuella problem. Var god och kontakta vår EMS godkänt serviceställe eller med din fördelare.

Vi önskar Er lycka till!

EMS

## MODIFICACIONES TÉCNICAS

EMS se reserva el derecho de realizar modificaciones en la técnica, los accesorios, las instrucciones de empleo, así como en el contenido del embalaje original, siempre y cuando estas modificaciones representen un desarrollo técnico o científico.

## MODIFICHE TECNICHE

La EMS si riserva il diritto, nell'ambito delle innovazioni tecniche o scientifiche, di apportare modifiche alla tecnica, agli accessori, alle istruzioni per l'uso e al contenuto dell'imballo originale.

## TEKNISKA MODIFIKATIONER

EMS reserverar sig för rättigheten att modifiera tekniken, tillbehören, bruksanvisningen eller innehållet i detta set vid framtida teknisk eller vetenskaplig utveckling.





## CONTENTS

Preparing for treatment.....	2
Connecting the handpiece.....	2
General hints for treatment.....	4
Contra-indication.....	4
Information about powders.....	4
Precautions for use.....	6
Treatment.....	10
Handling and setting water/air.....	12
Working technique.....	14
Precautions to be taken at the end of the treatment.....	18
Fluoride application.....	20
Patient information.....	22
Cleaning, disinfecting and sterilizing.....	24
Cleaning the handpiece cord.....	24
Cleaning the handpiece with needles.....	26
Cleaning the handpiece with the Easy Clean.....	28
Sterilization.....	33
Drying and connecting the sterilized handpiece.....	34
Regular maintenance.....	36
O-ring check.....	36
Safety precautions.....	38
Storing the product.....	40
Product disposal.....	42
Warranty.....	42
Accessories.....	42
EMS-Service.....	44
Symbols.....	46
Technical data.....	47
Troubleshooting.....	48

## SOMMAIRE

Préparation pour le traitement.....	2
Mise en place de la pièce à main.....	2
Recommandations pour le traitement.....	4
Contre-indication.....	4
Informations sur les poudres.....	4
Précautions d'emploi.....	6
Traitement.....	10
Maniement et réglage eau/air.....	12
Technique de travail.....	14
Précautions à prendre à la fin du traitement.....	18
Fluoruration.....	20
Information au patient.....	22
Nettoyage, désinfection et stérilisation.....	24
Nettoyage du cordon de pièce à main.....	24
Nettoyage de la pièce à main avec les aiguilles.....	26
Nettoyage de la pièce à main avec l'Easy Clean.....	28
Stérilisation.....	33
Séchage et connexion de la pièce à main stérilisée.....	34
Maintenance périodique.....	36
Contrôler les joints O-ring.....	36
Remarques concernant la sécurité.....	38
Rangement du produit.....	40
Recyclage.....	42
Garantie.....	42
Accessoires.....	42
Service EMS.....	44
Symboles.....	46
Caractéristiques techniques.....	47
Dépannage.....	49

## INHALT

Vorbereiten für die Behandlung.....	2
Aufstecken des Handstückes.....	2
Allgemeine hinweise für die behandlung.....	4
Kontraindikationen.....	4
Generelle Informationen.....	4
Vorsichtsmassnahmen bei der Anwendung..	6
Behandlung.....	10
Handhabung und Einstellung Wasser/Luft .	12
Arbeitstechnik.....	14
Vorsichtsmassnahmen nach der Behandlung.....	18
Fluoridierung.....	20
Patientenunterweisung.....	22
Reinigen, Desinfizieren und Sterilisieren.....	24
Reinigen des Handstückschlauch.....	24
Reinigen des Handstücks mit Reinigungsnadel.....	26
Reinigen Sie die Handstücke mit Easy Clean.....	28
Sterilisation.....	33
Trocknen und Anschliessen des sterilisierten Handstücks.....	34
Wartungsarbeiten.....	36
Kontrolle der O-Ringe.....	36
Sicherheitshinweise.....	38
Lagerung Ihres Produktes.....	40
Entsorgen des Produktes.....	42
Garantie.....	42
Zubehör.....	42
Ems-service.....	44
Symbole.....	46
Technische Daten.....	47
Fehlerbehebung.....	50





## INDICE

Preparación para el tratamiento .....	3
Montaje del mango .....	3
Consejos prácticos para el tratamiento .....	5
Contraindicación .....	5
Información sobre polvos.....	5
Precautions empleo .....	7
Tratamiento.....	11
Manejo y regulado agua/aire .....	13
Técnica de trabajo .....	15
Precauciones a tomar al finalizar el tratamiento.....	19
Fluoración .....	21
Información al paciente.....	23
Limpieza, desinfección y esterilización.....	25
Limpieza de la manguera .....	25
Limpieza del mango con las agujas .....	27
Limpie el mango con Easy Clean .....	29
Esterilización.....	33
Secado y conexión del mango esterilizado.....	35
Mantenimiento periódico .....	37
Control de la junta O-ring.....	37
Consejos de seguridad.....	39
Conservación del producto .....	41
Eliminación del producto .....	43
Garantía.....	43
Accesorios.....	43
Servicio técnico EMS.....	45
Símbolos.....	46
Especificaciones técnicas.....	47
Medidas a adoptar en caso de incidentes.....	51

## INDICE

Preparativi per il trattamento .....	3
Montare il manipolo .....	3
Indicazioni generali per il trattamento.....	5
Controindicazioni .....	5
Informazioni sulle polveri .....	5
Precauzioni di impiego.....	7
Trattamento .....	11
Uso e regolazione acqua/aria .....	13
Metodo di lavoro .....	15
Precauzioni da prendere alla fine del trattamento.....	19
Applicazione del fluoro .....	21
Informazioni al paziente.....	23
Pulizia, disinfezione e sterilizzazione .....	25
Pulizia del cordone .....	25
Pulizia del manipolo con gli aghi .....	27
Pulizia el manipolo con Easy Clean .....	29
Sterilizzazione.....	33
Asciugatura e connessione del manipolo sterilizzato .....	35
Manutenzione periodica .....	37
Controllare gli O-ring.....	37
Osservazioni sulla sicurezza .....	39
Conservazione del prodotto .....	41
Smaltimento del prodotto.....	43
Garanzia.....	43
Accessori.....	43
Assistenza EMS .....	45
Simboli.....	46
Dati tecnici .....	47
Ricerca guasti.....	52

## INNEHÅLL

Förberedelse för behandling.....	3
Anslutning av handstycke.....	3
Allmänna tips för behandling .....	5
Kontraindikation .....	5
Information omkring pulvret .....	5
Försiktighetsåtgärder vid användning.....	7
Behandling.....	11
Hantering och inställning av vatten/luft .....	13
Arbetsteknik .....	15
Försiktighetsåtgärder vid behandlings slut .....	19
Fluorbehandling .....	21
Patientinformation.....	23
Rengöring, desinficering och sterilisering.....	25
Rengöra slangen .....	25
Rengöra handstycket med nålar.....	27
Rengör handstycket med Easy Clean .....	29
Sterilisering.....	33
Torkning och montering av det s teriliserade handstycket.....	35
Regelbunden underhåll .....	37
Kontroll av O-ringen.....	37
Säkerhetsföreskrifter .....	39
Förvaring av produkten .....	41
Undanskaffande av produkten.....	43
Garanti.....	43
Tillbehör.....	43
EMS Service.....	45
Symboler .....	46
Tekniska data.....	47
Felsökning.....	53



## PREPARING FOR TREATMENT

### Connecting the handpiece

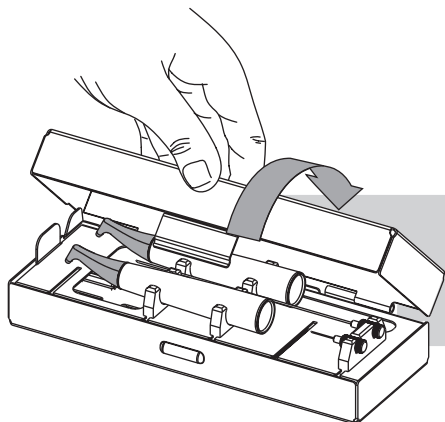

## PRÉPARATION POUR LE TRAITEMENT

### Mise en place de la pièce à main

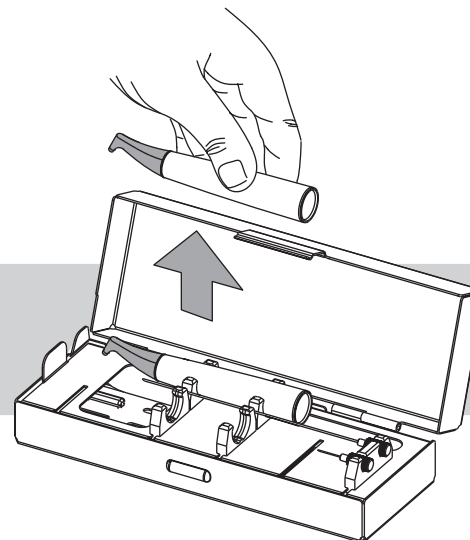

## VORBEREITEN FÜR DIE BEHANDLUNG

### Aufstecken des Handstückes

 Before each use clean, disinfect and sterilize the different pieces and accessories of this product. Please refer to the information provided in the operating instructions. Non-sterile parts and accessories may cause bacterial or viral infections.

 Avant chaque utilisation, nettoyer, désinfecter et stériliser les différentes pièces et accessoires de ce produit. Respecter pour cela les indications correspondantes du mode d'emploi. Des pièces et accessoires non stérilisés peuvent être à l'origine d'infections bactériennes ou virales.

 Vor jedem Einsatz reinigen, desinfizieren und sterilisieren Sie bitte Bestandteile und Zubehör dieses Produktes. Beachten Sie dazu die entsprechenden Handhabungshinweise. Nicht sterilisierte Bestandteile und Zubehör können zu einer Infektion mit Bakterien oder Viren führen.





## PREPARACIÓN PARA EL TRATAMIENTO

### Montaje del mango

## PREPARATIVI PER IL TRATTAMENTO

### Montare il manipolo

## FÖRBEREDELSE FÖR BEHANDLING

### Anslutning av handstycke

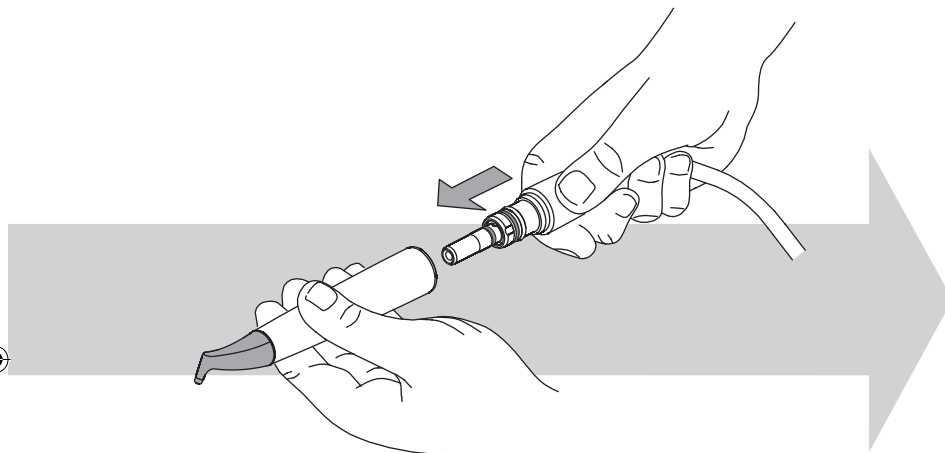

**CLICK**

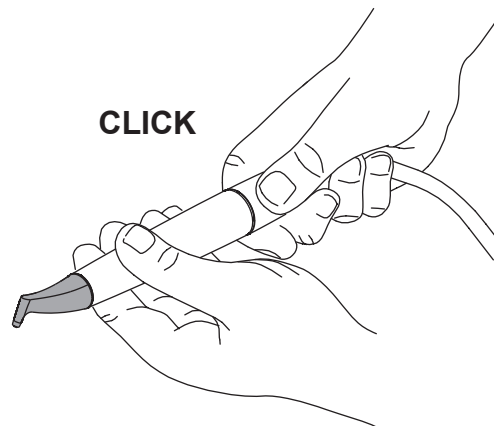

 Antes de su primera utilización, limpie, desinfecte y esterilice los diferentes componentes y accesorios de este producto. Para ello, siga las indicaciones descritas en las instrucciones de empleo. Los componentes y accesorios no esterilizados pueden provocar una infección de origen bacteriano o viral.

 Prima di ogni trattamento, pulite, disinfettate e sterilizzate i differenti componenti e accessori di questo prodotto. Rispettate a questo scopo le indicazioni riportate nelle istruzioni per l'uso. Componenti e accessori non sterilizzati possono essere all'origine di infezioni batteriche o virali.

 Före användning skall alltid produktens delar samt tillbehör, rengöras, desinficeras och steriliseras. Se informationen i respektive bruksanvisning. Osterila detaljer medför risk för bakterie- och virusinfektioner.



## GENERAL HINTS FOR TREATMENT

### Contra-indication

 Patients suffering from chronic bronchitis or asthma must not, under any circumstances, be treated with an air polishing device. The jet of air and powder could cause respiratory difficulties.

 Patients on a low salt diet must not be treated with the powder containing sodium bicarbonate. For patients on a low salt diet use the powder without sodium bicarbonate provided by EMS.

### Information about powders

 The aromatic powder provided by EMS can lead, in specific cases, to allergic reactions to the flavor. For patients known to suffer such reactions, use the powder without flavor provided by EMS.

 Do not direct the jet of powder toward fillings, crowns or bridgework as this could damage these restorations.

 The powder containing sodium bicarbonate provided by EMS can be used only for supra-gingival application. For sub-gingival application, please use the specific powder provided by EMS and refer to its operation instructions.

 Never use an abrasive powder i.e. silica or alumina based. This would damage the unit.

 The powders provided by EMS are especially designed for use with the unit. Do not use powders from other manufacturers as this could damage the unit or could adversely affect its efficiency.

4

## RECOMMANDATIONS POUR LE TRAITEMENT

### Contre-indication

 Les patients souffrant de bronchite chronique ou d'asthme ne doivent en aucun cas être traités avec un aéropolisseur. Le jet d'air et de poudre pourrait provoquer des difficultés respiratoires.

 Les patients soumis à un régime pauvre en sel ne doivent pas être traités avec de la poudre composée de bicarbonate de sodium. Pour les patients soumis à un régime pauvre en sel, utiliser la poudre sans bicarbonate de sodium fournie par EMS.

### Informations sur les poudres

 La poudre aromatisée fournie par EMS peut conduire, dans certains cas isolés, à l'apparition de réactions allergiques à l'arôme. Pour les patients chez lesquels de telles réactions sont connues, utiliser la poudre sans arôme fournie par EMS.

 Ne pas diriger le jet de poudre vers une obturation, une couronne ou un bridge car cela pourrait endommager ces restaurations.

 La poudre composée de bicarbonate de sodium fournie par EMS ne peut être utilisée qu'en application supra-gingivale. Pour une application sous-gingivale, veuillez utiliser la poudre spécifique fournie par EMS et vous référer à son mode d'emploi.

 Ne jamais utiliser de poudre abrasive par ex. à base de silice ou d'alumine. Cela endommagerait l'appareil.

 Les poudres fournies par EMS sont spécialement conçues pour être utilisées avec le produit. Ne pas utiliser de poudre provenant d'autres fabricants car le produit pourrait être endommagé ou son efficacité compromise.

## ALLGEMEINE HINWEISE FÜR DIE BEHANDLUNG

### Kontraindikationen

 Patienten, die unter chronischer Bronchitis oder Asthma leiden, dürfen auf keinen Fall mit dem Pulverstrahlgerät behandelt werden, da der Luft/Pulverstrahl Atembeschwerden hervorrufen kann.

 Patienten, welche eine salzarme Diät halten müssen, dürfen nicht mit dem Pulver, welches Natriumbikarbonat enthält, behandelt werden. Bei Patienten, die eine salzarme Diät halten müssen, benutzen Sie bitte das Pulver ohne Natriumbikarbonat von EMS.

### Generelle Informationen

 Das aromatisierte Pulver, welches von EMS angeboten wird, kann in besonderen Fällen zu einer allergischen Reaktion auf den Geschmack führen. Bei Patienten, die solche Reaktionen entwickeln können, sollten Sie das Pulver ohne Geschmack, welches von EMS angeboten wird, benutzen.

 Richten Sie den Pulverstrahl nicht auf Füllungen oder Kronen und Brücken, da dies die Restaurationen beschädigen könnte.

 Das Pulver, welches Natriumbikarbonat enthält und von EMS angeboten wird, darf nur supra-gingival angewandt werden. Für sub-gingivalen Einsatz benutzen Sie bitte das spezifische Pulver, welches von EMS empfohlen wird, und lesen Sie bitte die Anleitungen.

 Verwenden Sie nie abrasives Pulver wie Aluminium Oxid oder Silika in Ihrem Produkt, da es dadurch beschädigt wird.

 Die EMS-Pulver wurden speziell für den Gebrauch mit dem Produkt entwickelt. Verwenden Sie keine Fremdprodukte, da es sonst beschädigt oder in seiner Leistung beeinflusst werden kann.

## CONSEJOS PRÁCTICOS PARA EL TRATAMIENTO

### Contraindicación

 Los pacientes que padezcan bronquitis crónica o asma no deben, en ningún caso, deben ser tratados con el aeropolizador. El chorro de aire y polvo podría provocar problemas respiratorios.

 Los pacientes con una dieta pobre en sal, no deben ser tratados con polvo que contengan bicarbonato de sodio. Para pacientes con una dieta pobre en sal utilice el polvo sin el bicarbonato sódico suministrado por EMS.

### Información sobre polvos

 El polvo aromatizado suministrado por EMS puede acarrear, en algunos casos reacciones alérgicas al aroma. Para pacientes que sufren estas reacciones, utilice el polvo sin aroma suministrado por EMS.

 No dirija el chorro de polvo a empastes, coronas o puentes ya que podría deteriorar estas restauraciones.

 Los polvos que contienen bicarbonato sódico suministrados por EMS sólo pueden utilizarse en aplicaciones supragingivales. Para aplicaciones subgingivales, le rogamos que utilice los polvos específicos suministrados por EMS y que consulte su modo de empleo.

 Nunca utilizar polvo abrasivo por ejemplo a base de sílice o alúmina. Eso dañaría el aparato.

 El polvo EMS está especialmente diseñado para utilizarse con el aparato. No utilizar un polvo procedente de otros fabricantes, ya que esto podría dañar el aparato o reducir su eficacia.

## INDICAZIONI GENERALI PER IL TRATTAMENTO

### Controindicazioni

 I pazienti che soffrono di bronchite cronica o di asma non devono in nessun caso essere trattati con uno sbiancatore. Il getto d'aria e di polvere potrebbe provocare delle difficoltà respiratorie.

 I pazienti sottoposti ad una dieta povera di sale non devono essere trattati con la polvere contenente bicarbonato di sodio. Per i pazienti sottoposti ad un regime povero in sale utilizzate la polvere senza bicarbonato di sodio fornita da EMS.

### Informazioni sulle polveri

 La polvere aromatizzata fornita da EMS può condurre, in casi specifici, a reazioni allergiche al sapore. Per pazienti di cui sono note tali reazioni, usare la polvere senza sapore fornita da EMS.

 Non dirigere il getto della polvere verso otturazioni, corone o ponti in quanto potrebbe danneggiare questi restauri.

 La polvere contenente bicarbonato di sodio fornita da EMS può essere usata solo per applicazioni supragingivali. Per applicazioni subgingivali, si prega d'usare la polvere specifica fornita da EMS e di riferirsi alle sue istruzioni d'uso.

 Non utilizzare mai polvere abrasiva tipo alumina o silice nell'apparecchio poiché lo danneggerebbe.

 Le polveri fornite da EMS sono specificamente studiate per essere utilizzate con l'unità. Non utilizzare polveri di altri fabbricanti poiché ciò potrebbe danneggiare l'unità o potrebbe comprometterne l'efficienza.

## ALLMÄNNA TIPS FÖR BEHANDLING

### Kontraindikation

 Patienter som lider av kronisk bronkit eller astma får under inga omständigheter behandlas med en luftpoleringsapparat. Strålen av luft och pulver skulle kunna orsaka andningssvårigheter.

 Patienter som är ordinerade ett reducerat saltintag får inte behandlas med pulver som innehåller natriumbikarbonat. För patienter som är ordinerade ett reducerat saltintag kan pulver utan natriumbikarbonat beställas av EMS.

### Information omkring pulvret

 EMS smaksatta pulver kan i vissa fall orsaka allergiska reaktioner. För patienter, kända för att ha sådana reaktioner, bör man använda EMS pulver utan smaktillsatts.

 Rikta inte pulverstrålen mot fyllningar, kronor eller bryggor, då det kan leda till skada på lagningarna.

 Det av EMS levererade pulvret innehållande bikarbonat kan endast användas för supragingival applikation. För subgingival behandling, använd ett särskilt pulver som tillhandahålls av EMS och läs dess bruksanvisning före användning.

 Använd aldrig abrasiva pulvret skulle alumin och silika med enheten, då den skulle ta skada av detta.

 De pulver som tillhandahålls av EMS är särskilt utvecklade för att användas med apparaten. Använd inte pulver från andra tillverkare, då dessa kan skada apparaten eller göra att den fungerar mindre effektivt.



## Precautions for use





## Précautions d'emploi





## Vorsichtsmassnahmen bei der Anwendung

 A powder jet accidentally directed into the eye can cause severe ocular injury. During treatment, we strongly advise to all persons concerned dentist, hygienist, patient, to wear eye protection.

 To limit the risk of bacterial or viral infections and the powder inhalation, we recommend to the dentist and the hygienist to wear a safety mask of protection.

 The contact lenses or glasses of the patient may get dirty during the treatment. We recommend to take them off.

 Un jet de poudre malencontreusement dirigé dans l'oeil peut provoquer une blessure oculaire grave. Au cours du traitement, nous conseillons vivement à toutes les personnes concernées - dentiste, hygiéniste, patient - de porter des lunettes de protection.

 Pour limiter le risque d'infections bactériennes ou virales et l'inhalation de poudre, nous conseillons au dentiste et à l'hygiéniste de porter un masque de protection.

 Les verres correcteurs et les lentilles de contact du patient risquent d'être souillés au cours du traitement. Nous recommandons de les enlever.

 Ein unabsichtlich auf die Augen gerichteter Pulverstrahl kann zu schweren Verletzungen an den Augen führen. Wir raten allen beteiligten Personen - Zahnarzt, ZA-Helferinnen, Patienten - während der Behandlung unbedingt eine Schutzbrille zu tragen.

 Um bakteriellen oder viralen Infektionen und Einatmen von Pulver zu vermeiden, empfehlen wir Zahnarzt und Zahnarzt-helferinnen, einen Mundschutz zu tragen.

 Patienten mit Brille- oder Kontaktlinsen sollten diese ab- bzw. herausnehmen, da Brille und Kontaktlinsen während der Behandlung verunreinigt werden können.









## Precautions empleo

## Precauzioni di impiego

## Försiktighetsåtgärder vid användning





 Un chorro de polvo, dirigido accidentalmente hacia los ojos, puede provocar graves heridas oculares. Durante el tratamiento, aconsejamos especialmente a todas las personas próximas - dentista, higienista, paciente – llevar gafas de protección.

 Para limitar el riesgo de infecciones bacterianas o virales y la inhalación de polvo, aconsejamos al dentista y a la higienista, llevar máscara de protección.

 Las gafas correctoras y las lentes de contacto del paciente pueden ensuciarse durante el tratamiento. Se recomienda quitarlas.

 Un getto di polvere accidentalmente diretto nell'occhio può provocare una ferita oculare grave. Nel corso del trattamento, si consiglia vivamente a tutte le persone interessate - dentista, igienista, paziente – di indossare degli occhiali di protezione.

 Per limitare il rischio di infezioni batteriche o virali e l'inalazione di polvere, si consiglia al dentista ed all'igienista di indossare una maschera di protezione.

 Le lenti correttive e le lenti a contatto del paziente rischiano di essere sporcate nel corso del trattamento. Si raccomanda di levarle.

 En pulverstråle som av misstag träffar i ögat kan ge upphov till allvarlig ögonskada. Vi rekommenderar bestämt att alla närvarande - tandläkare, tandhygienist och patient – bär skyddsglasögon medan behandling pågår.

 För att begränsa riskerna för bakterie- eller virusinfektioner och inandning av pulvret rekommenderar vi att tandläkaren och tandhygienisten bär skyddsmask.

 Patientens glasögon och kontaktlinser riskerar att bli nedstänkta under behandlingen. Vi rekommenderar att dessa tas av.







 Rinsing the patient mouth before treatment for at least 30 seconds with an antibacterial solution will greatly prevent bacteria development during the treatment.

 We strongly recommend applying Vaseline® on the patient's lips in order to avoid their getting dried and chapped.

 The cotton rollers stop the flow of saliva, part the lips and protect the gums.

 Le rinçage de la bouche du patient, avant traitement pendant un minimum de 30 secondes, avec une solution antibactérienne permet de réduire la transmission microbienne au cours du traitement.

 Nous recommandons d'appliquer de la Vaseline® sur les lèvres du patient pour éviter le dessèchement et les gerçures des commissures des lèvres.

 Les rouleaux de coton stoppent le flux de salive, écartent les lèvres et protègent les gencives.

 Lassen Sie die Patienten vor der Behandlung mindestens 30 Sekunden den Mund mit einer antibakteriellen Lösung. Hierdurch wird das Risiko einer Mikrobenübertragung während der Behandlung vermindert.

 Wir empfehlen, auf die Lippen des Patienten Vaseline® aufzutragen. Sie verhindern so ein Austrocknen und Rissigwerden der Mundwinkel.

 Watterollen stoppen den Speichelfluss, separieren die Lippen und schützen das Zahnfleisch.



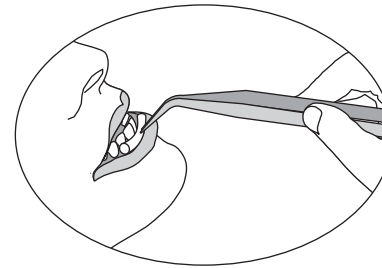
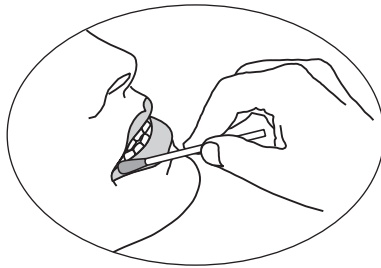

☞ El enjuagado de la boca del paciente, durante un mínimo de 30 segundos, con una solución antibacteriana, permite reducir la transmisión microbiana durante el tratamiento.

☞ Recomendamos aplicar Vaseline® en los labios del paciente, a fin de evitar el secado y grietas en las comisuras.

☞ Los rollos de algodón detienen el flujo de saliva, separan los labios y protegen las encías.

☞ Il risciacquo della bocca del paziente, per un minimo di 30 secondi, con una soluzione anti-batterica permette di ridurre la trasmissione microbica durante il trattamento.

☞ Si raccomanda di applicare della Vaseline® sulle labbra del paziente per evitare il disseccamento e le screpolature delle commisure delle labbra.

☞ I rulli di cotone bloccano il flusso di saliva, allargano le labbra e proteggono le gengive.

☞ Om patienten sköljer munnen under minst 30 sekunder med en antibakteriell lösning medför detta minimering av bakterieöverföring under behandlingen.

☞ Vi rekommenderar applicering av Vaseline® på patientens läppar och mungipor för att undvika att dessa torkar och spricker.

☞ Bomullsullar stoppar salivflödet, håller isär läpparna och skyddar tandköttet.





## Treatment

## Traitement

## Behandlung





Position the pump for sublingual aspiration.

 Use the high-speed evacuator of your dental unit to evacuate the air/powder mixture deviated by the treated tooth.

 The handpiece and the high-speed evacuator must be handled by the same operator. The high-speed evacuator is thus directed in an optimal way towards the nozzle.

Positionner la pompe à salive pour une aspiration sublinguale.

 Utiliser la grosse canule d'aspiration de votre unit dentaire pour évacuer le mélange air/poudre dévié par la dent traitée.

 La pièce à main et la canule d'aspiration doivent être manipulées par le même opérateur. La canule d'aspiration est ainsi dirigée de manière optimale vers la buse.

Den kleinen Speichelsauger so positionieren, dass unter der Zunge freigesaugt wird.

 Verwenden Sie die grosse Absaugkanüle zum Absaugen des abprallenden Luft-Pulvergemisches.

 Das Handstück und die Absaugkanüle sollten von derselben Person geführt werden. Nur so ist die optimale Führung der Absaugkanüle zur Düsen Spitze gewährleistet.







## Tratamiento

## Trattamento

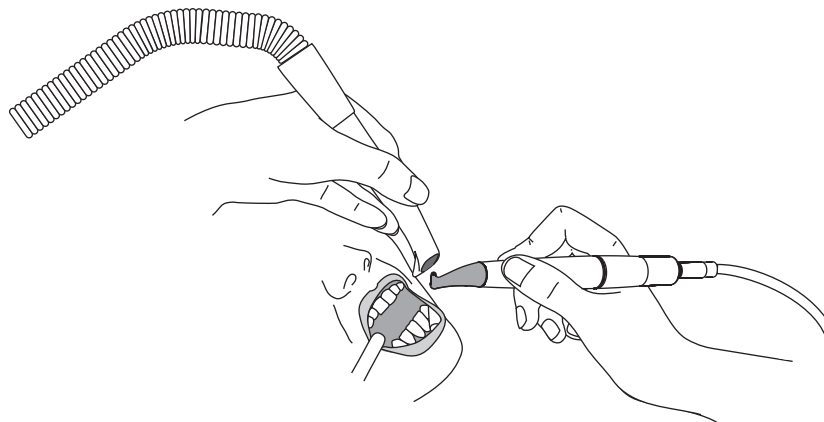
## Behandling





Posicionar la cánula de aspiración de saliva para obtener una aspiración sublingual.

 Utilizar la cánula de aspiración quirúrgica de la unidad dental para evacuar la mezcla aire/pulvo desviada por el diente tratado.

 El mango y la cánula de aspiración deben ser manipulados por el mismo operador. La cánula de aspiración es así dirigida de manera óptima hacia la boquilla.

Posizionare la cannula aspirasaliva per avere un'aspirazione sublinguale.

 Utilizzare la grossa cannula d'aspirazione dell'unità dentaria per evacuare la miscela aria/polvere deviata dal dente trattato.

 Il manipolo e la cannula d'aspirazione ad alta velocità devono essere maneggiati dallo stesso operatore. La cannula d'aspirazione ad alta velocità è così diretta in modo ottimale verso l'ugello.

Sätt salivsgugen i läge så att salivsgugning sker under tungan.

 Använd sugen till Er unit för att suga bort den blandning av luft/pulver som studsar mot tanden som behandlas.

 Handstycket och sugen skall hanteras av samme operatör. Sugens styrs på detta sätt optimalt mot munstycket.







## Handling and setting water/air

## Maniement et réglage eau/air

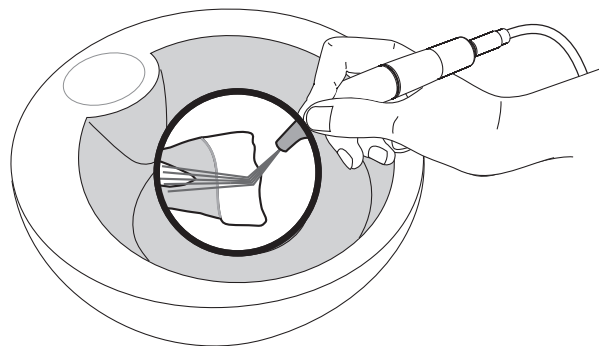
## Handhabung und Einstellung Wasser/ Luft



Familiarize yourself with the use of the handpiece by cleaning a yellow coin or an extracted tooth.

 You can influence the result according to the adjustments:

- Increasing the air pressure increases the cleaning effect and reduces the polishing effect.
- Increasing the water flow rate increases the polishing effect and reduces the cleaning effect.

Il est possible de pratiquer l'utilisation de la pièce à main en nettoyant une pièce de monnaie jaune ou une dent extraite.

 Il est possible de moduler le résultat en fonction des réglages:

- En augmentant la pression d'air, l'effet de nettoyage augmente, le polissage diminue.
- En augmentant le débit d'eau, l'effet de polissage augmente, le nettoyage diminue.

Üben Sie sich in der Bedienung des Handstückes, indem Sie eine angelaufene Münze oder einen extrahierten Zahn reinigen.

 Sie können Ihre Resultate bestimmen, indem Sie die Leistung folgendermassen regulieren:

- Je höher der Luftdruck, desto grösser die Reinigungsleistung und desto niedriger der Poliereffekt.
- Je niedriger der Luftdruck, desto niedriger die Reinigungsleistung und desto grösser der Poliereffekt.





## Manejo y regulado agua/aire

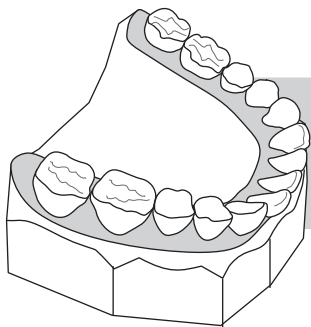

## Uso e regolazione acqua/aria

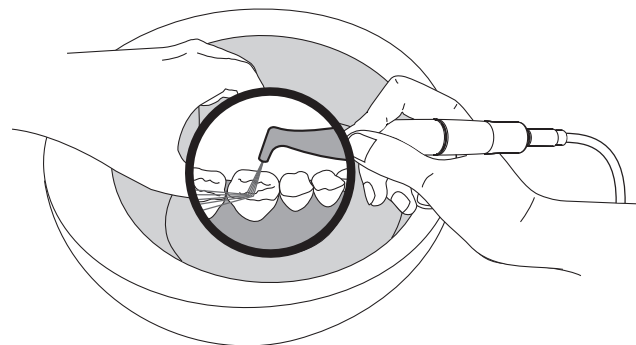

## Hantering och inställning av vatten/ luft

Familiarícese con el uso del mango limpiando una moneda o un diente extraído.

 Pueden modular el resultado en función de los ajustes:

- Aumentando la presión de aire, el efecto de limpieza aumenta y el pulido disminuye.
- Aumentando el caudal de agua, el efecto de pulido aumenta y la limpieza disminuye.

Imparare ad utilizzare il manipolo pulendo una moneta gialla o un dente estratto.

 Potete modulare il risultato in funzione delle messe a punto:

- Aumentando la pressione dell'aria, l'effetto di pulizia aumenta, la lucidatura diminuisce.
- Aumentando la velocità del flusso dell'acqua, l'effetto di lucidatura aumenta, la pulizia diminuisce.

Träna Er i användningen av handstycket genom att rengöra ett mässingsmynt eller en utdragen tand.

 Ställ in rätt blandning av luft/pulver och vatten enligt nedan:

- När Ni ökar lufttrycket ökar den rengörande verkan medan den polerande verkan minskar.
- När Ni ökar vattenflödet ökar den polerande verkan medan den rengörande verkan minskar.







## Working technique

## Technique de travail

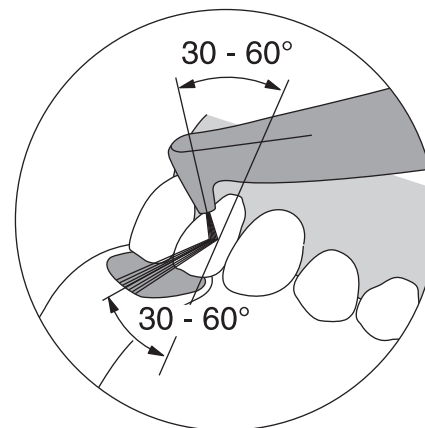
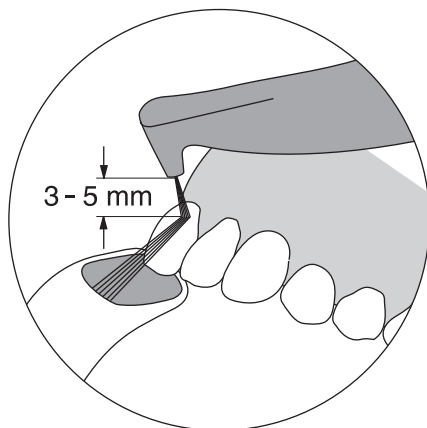
## Arbeitstechnik





 Direct the nozzle strictly towards the surface of the tooth, from the sulcus to the incisal edge. Respect a distance of 3 to 5 mm.

 The angle between nozzle and tooth must be set from 30 to 60 degrees. The flatter the angle is, the larger is the area cleaned.

 During treatment, direct the high-speed evacuator towards the air/powder jet deviated by the tooth. The angle of reflection is identical to the angle of incidence.

 Diriger la buse uniquement vers l'émail dentaire, du sillon gingival vers le bord incisif de la dent. Respecter une distance de 3 à 5 mm.

 Il est possible de faire varier l'angle entre la buse et la dent de 30 à 60 degrés. Plus l'angle est plat, plus la surface nettoyée est étendue.

 Pendant le traitement, diriger la canule d'aspiration vers le jet air/poudre dévié par la dent. L'angle de réflexion est identique à l'angle d'incidence.

 Richten Sie die Düsen Spitze während der Behandlung nur auf den Zahnschmelz. Arbeiten Sie vom Sulkus zur Inzisalkante hin. Halten Sie die Düsen Spitze in einem Abstand von 3-5 mm zur Zahnoberfläche.

 Sie können den Winkel der Düsen Spitze zum Zahn zwischen 30 und 60 Grad variieren. Je flacher Sie den Winkel wählen, desto grösser ist die Fläche, die Sie reinigen.

 Während der Behandlung richten Sie die Absaugkanüle auf das vom Zahn abprallende Luft/Pulvergemisch. Der Ausfallwinkel entspricht dem Einfallswinkel.







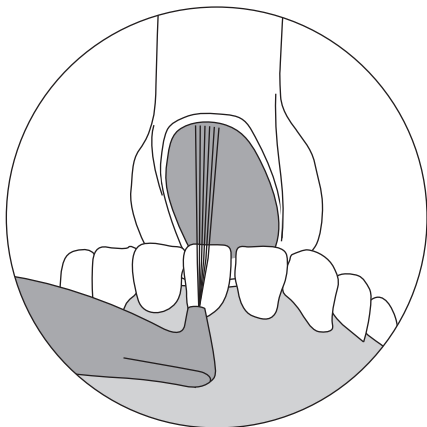

## Técnica de trabajo





 Dirija la boquilla únicamente hacia el esmalte dental, desde el surco gingival hacia el borde incisivo del diente. Mantenga una distancia de 3 a 5 mm.

 Se puede variar el ángulo entre la boquilla y el diente entre 30 y 60 grados. A mayor apertura de ángulo, más amplia será la superficie limpiada.

 Durante el tratamiento, dirija la cánula de aspiración hacia el chorro aire/pulvo desviado por el diente. El ángulo de reflexión es idéntico al ángulo incidente.

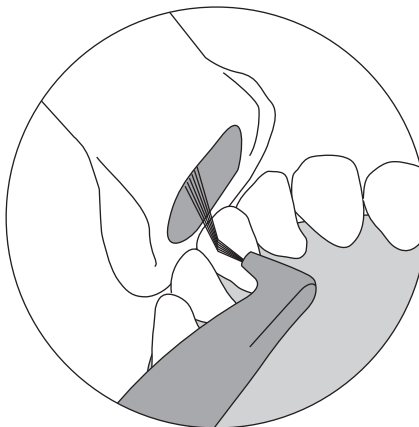
## Metodo di lavoro





 Dirigere l'ugello unicamente verso lo smalto dentario, dal solco gengivale verso il bordo incisivo del dente. Rispettare una distanza da 3 a 5 mm.

 Si può variare l'angolo tra l'ugello e il dente da 30 a 60 gradi. Più l'angolo è piatto, più la superficie pulita è estesa.

 Durante il trattamento, dirigere la cannula d'aspirazione verso il getto aria/polvere deviato dal dente. L'angolo di riflessione è identico all'angolo incidente.

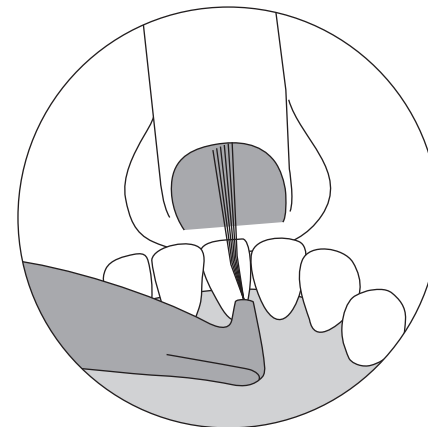
## Arbetsteknik





 Styr munstycket endast mot tandemaljen, från tandkötsranden mot tandens skarpa kant. Håll ett avstånd på 3 till 5 mm.

 Ni kan variera vinkeln mellan munstycket och tanden mellan 30 och 60 grader. Ju mindre vinkeln är desto större blir behandlingsytan.

 Under behandlingen styrs sugen mot strålen av luft/pulver som studsar mot tanden. Infallsvinkeln är lika med utfallsvinkeln.

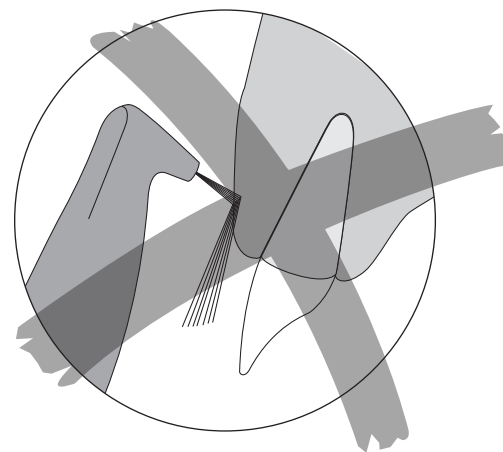
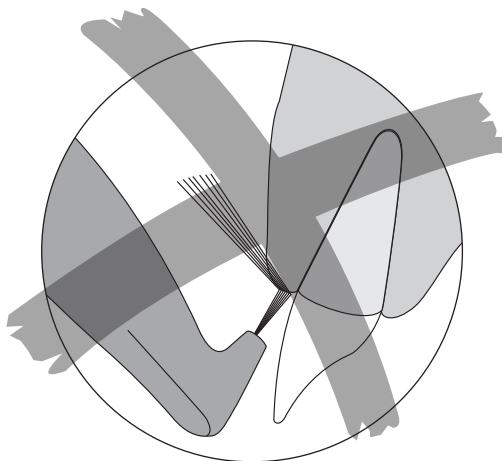





 The air/powder jet is powerful. It can cause injury to the gums or an emphysema caused by the introduction of air into the soft tissues. It is strongly advised to never direct the nozzle at the gum tissue or into the gingival sulcus.

 Proceed with small circular motions for the treatment. Polish all dental surfaces after the treatment by setting the water flow rate to maximum.

 Le jet du mélange air/poudre est puissant. Mal dirigé, il peut être à l'origine d'une lésion gingivale ou d'un emphysème provoqué par l'irruption d'air dans le système vasculaire. Il est très fortement recommandé de ne jamais diriger la buse contre la gencive.

 Réaliser le traitement en effectuant de petits mouvements circulaires. Polir toutes les surfaces dentaires après le traitement en réglant le débit d'eau au maximum.

 Der Strahl des Luft/Pulvergemisches ist sehr stark. Wird er fehlgeleitet, kann es zu einer Schädigung des Zahnfleisches oder zu einem Emphysem durch die in den Blutkreislauf eingeblasene Luft kommen. Richten Sie daher die Düsen Spitze nie direkt auf das Zahnfleisch.

 Führen Sie die Behandlung in kleinen, kreisenden Bewegungen durch. Zum Abschluss der Behandlung alle Zahnflächen nochmals polieren. Stellen Sie dazu die Wasserzufuhr auf maximal.



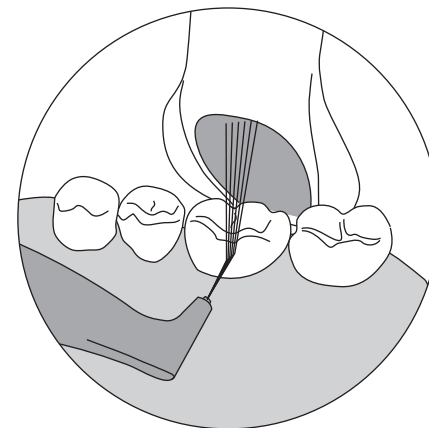
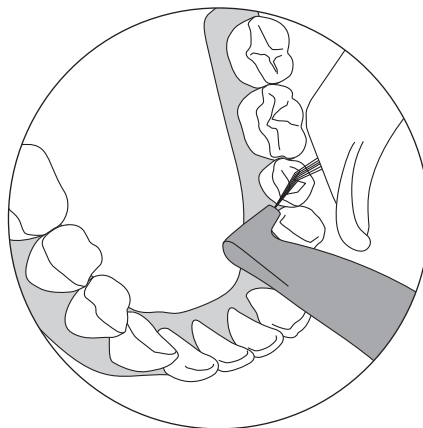
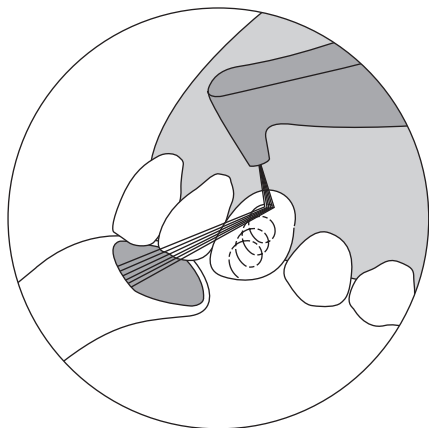



 El chorro de mezcla aire/polvo es potente. Si está mal dirigido, puede ocasionar lesiones gingivales o enfisemas provocados por la irrupción de aire en el sistema vascular. Por lo tanto, se recomienda especialmente no dirigir nunca la boquilla del directamente contra la encía.

 Realice el tratamiento efectuando pequeños movimientos circulares. Pulir todas las superficies dentales después del tratamiento, ajustando el caudal de agua al máximo.

 Il getto della miscela aria/polvere è potente. Se è diretto male, può essere causa di una lesione gengivale o di un enfisema provocato dall'irruzione di aria nel sistema vascolare. Si raccomanda quindi fortemente di non dirigere mai l'ugello direttamente contro la gengiva.

 Realizzare il trattamento effettuando piccoli movimenti circolari. Lucidare tutte le superfici dentarie dopo il trattamento regolando la velocità del flusso dell'acqua al massimo.

 En stråle av luft-/pulverblandningen har stark verkan. Om den riktas fel kan den ge upphov till skador på tandkötet eller emboli orsakad av luftbubblor som kommit in i blodcirkulationen. Vi avråder därför bestämt från att rikta munstycket direkt mot tandkötet.

 Utför behandlingen med små cirkelrörelser. Mot slutet poleras alla tandytorna efter behandlingen genom att reglera vattenflödet till maximum.



### Precautions to be taken at the end of the treatment

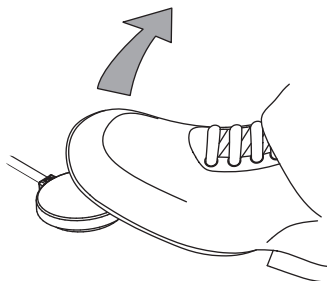

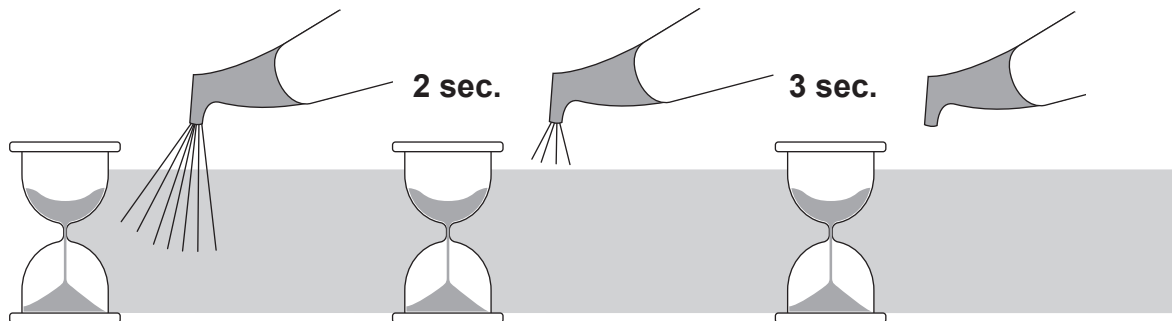

### Précautions à prendre à la fin du traitement





### Vorsichtsmassnahmen nach der Behandlung

 When the foot is lifted of the foot pedal, the air/powder jet continues for a few more seconds. End the treatment taking this time frame into account.

 The nozzle can be introduced into the high-speed evacuator still in the patient mouth. This allows time for the unit to decompress with no risk of hurting soft tissues.

 Lorsque le pied est enlevé de la pédale de commande, le jet air/poudre continue encore quelques secondes. Terminer le traitement en tenant compte de ces secondes supplémentaires.

 La buse peut être introduite, encore dans la bouche, dans la canule d'aspiration. Cela laisse à l'appareil le temps de décompresser sans risque d'irriter les muqueuses.

 Wenn Sie Ihren Fuss vom Fussanlasser nehmen, hält der Luft-/Pulverstrahl noch ein paar Sekunden lang an. Beenden Sie Ihre Behandlung unter Berücksichtigung dieser zusätzlichen Sekunden.

 Sie können auch, die Düsen Spitze (noch im Mund des Patienten) in die Absaugkanüle stecken. Dadurch hat das Gerät Zeit, den Druck abzubauen, ohne die Mundschleimhaut zu reizen.





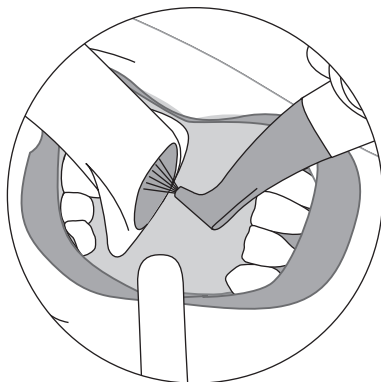

### Precauciones a tomar al finalizar el tratamiento



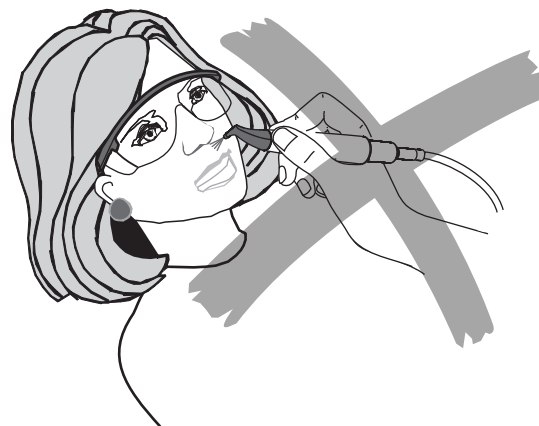

### Precauzioni da prendere alla fine del trattamento





### Försiktighetsåtgärder vid behandlingens slut

 Al levantar el pie del pedal de mando, el chorro aire/polvo continúa aún durante unos segundos. Finalizar el tratamiento teniendo en cuenta estos segundos suplementarios.

 Puede igualmente introducir la boquilla aún en la boca, en la cánula de aspiración, dejando así al aparato el tiempo de descompresión, sin riesgo de irritar las mucosas.

 Quando si solleva il piede dal pedale di comando, il getto aria/polvere continua ancora per alcuni secondi. Finire il trattamento tenendo conto di questi secondi supplementari.

 Si può anche introdurre l'ugello ancora nella bocca del paziente nella cannula d'aspirazione ad alta velocità. Si lascerà così all'apparecchio il tempo per la decompressione, onde evitare il pericolo di irritare le mucose.

 Då man släpper pedalen med foten fortsätter luft-/pulverstrålen under några sekunder. Tänk på detta när du avslutar behandlingen.

 Du kan även föra in munstycket in i sugen. Du ger därmed tid åt apparaten att stanna av utan risk för irritation av vävnaderna i patientens munhåla.





## Fluoride application

## Fluoruration

## Fluoridierung



After final polishing, it is recommended that the patient rinse his mouth.

 After the treatment, the teeth are practically free from mucin. It is thus advised to carry out a local application of fluorine. It is important to use a colorless fluoride.

Après le polissage final, il est recommandé que le patient se rince la bouche.

 Après le traitement, les dents sont pratiquement exemptes de mucine. Il est donc conseillé de procéder à une application topique de fluor. Il est important d'utiliser un fluorure incolore.

Nach der Politur sollte der Patient den Mund mit Wasser ausspülen.

 Da die Zähne nach der Behandlung nahezu muzinfrei sind, empfiehlt sich eine Fluoridierung. Wichtig ist, dass Sie hierfür ein farbneutrales Fluorid verwenden.





## Fluoración

## Applicazione del fluoro

## Fluorbehandling



Después del pulido final, el paciente debe enjuagarse la boca.

 Una vez realizado el tratamiento, los dientes están prácticamente exentos de mucina. Por lo tanto, es aconsejable proceder a una aplicación tópica de flúor. Es importante utilizar un flúor incoloro.

Dopo la lucidatura finale, il paziente deve sciacquarsi la bocca.

 Dopo il trattamento, i denti sono praticamente esenti da mucina. Si consiglia quindi di procedere ad una applicazione topica di fluoro. E' importante utilizzare un fluoruro incoloro.

Efter den slutliga poleringen skall patienten skölja munnen.

 Efter behandlingen är tänderna praktiskt taget fria från mucin. Det rekommenderas då att lokalt applicera fluor. Det är viktigt att du använder en färglös fluorid.







## Patient information

## Information au patient

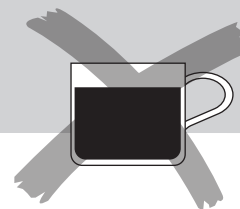
## Patientenunterweisung





 After the treatment, the teeth are clean and the dental cuticle is completely eliminated. Its reconstitution by salivary proteins requires between 2 to 3 hours. During this time, the teeth are left with no natural protection against coloration.

 Inform the patient that during 2 to 3 hours following treatment, he or she should not smoke, nor consume food or drinks having a potential coloring effect (like tea, coffee, wine, sodas...).

 Après le traitement, les dents sont propres et la cuticule dentaire est totalement éliminée. Sa reconstitution par les protéines salivaires nécessite entre 2 et 3 heures. Durant ce temps, les dents ne possèdent plus de protection naturelle vis-à-vis des colorants.

 Signaler à votre patient qu'au cours des 2 à 3 heures qui suivent le traitement, il ou elle ne doit ni fumer, ni consommer d'aliments ou de boissons avec un pouvoir colorant potentiel (comme thés, cafés, vins, sodas ...).

 Nach der Behandlung sind die Zähne sauber, und die Zahnkutikula wird gänzlich eliminiert. Seine Wiederherstellung durch die Speichelproteine erfordert zwischen 2 und 3 Stunden. Während dieser Zeit besitzen die Zähne keinen natürlichen Schutz gegenüber den Farbstoffen mehr.

 Weisen Sie Ihre Patienten darauf hin, dass sie 2 bis 3 Stunden nach der Behandlung weder rauchen, noch färbende Lebensmittel oder Getränke (wie z.B. Tee, Kaffee, Wein, kohlen säurehaltiges Getränk ...) zu sich nehmen dürfen.









## Información al paciente

## Informazioni al paziente

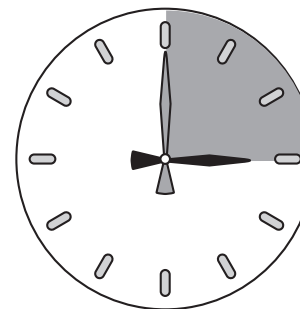
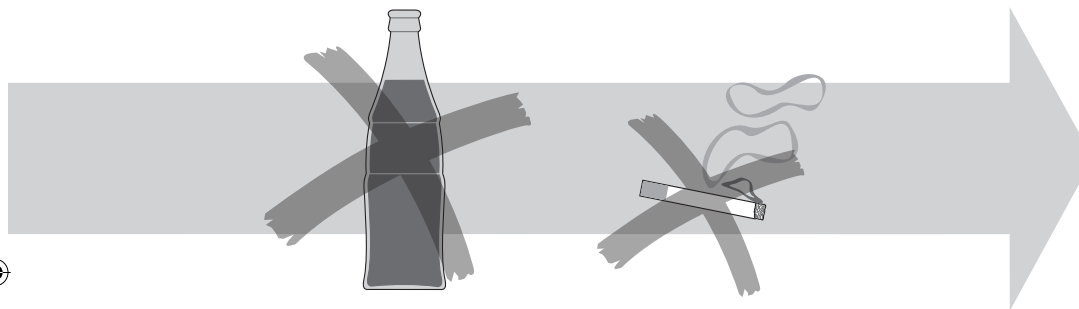
## Patientinformation





 Una vez realizado el tratamiento, los dientes están limpios y la cutícula dental completamente eliminada. Su reconstitución por las proteínas salivales necesita entre 2 y 3 horas. Durante este tiempo, los dientes no poseen ninguna protección natural contra los colorantes.

 Advierta a su paciente que durante las 2 ó 3 horas siguientes al tratamiento, no debe fumar, ni consumir alimentos o bebidas que puedan colorear el diente (té, café, vino, sodas, ...).

 Dopo il trattamento, i denti sono puliti e la cuticola dentaria è totalmente eliminata. La sua ricostituzione da parte delle proteine salivari necessita tra 2 e 3 ore. Durante questo lasso di tempo, i denti non possiedono più la protezione naturale contro i coloranti.

 Informare il paziente che nel corso delle 2 - 3 ore successive al trattamento, non si deve né fumare, né consumare alimenti o bevande che potrebbero colorare il dente (tè, caffè, sodas, vino, ...).

 Efter behandlingen är tänderna rena och ythinnan helt eliminerad. Det tar mellan 2 till 3 timmar för salivproteinerna att återställa detta. Under denna tid har inte tänderna något naturligt skydd mot färgämnen.

 Informera patienten att han/hon under de 2 till 3 timmar som följer behandlingen inte bör röka, äta eller dricka sådant som skulle kunna orsaka missfärgning av tänderna (te, kaffe, sodas, wine, ...).





## CLEANING, DISINFECTING AND STERILIZING

Cleaning the handpiece cord

## NETTOYAGE, DÉSINFECTION ET STÉRILISATION

Nettoyage du cordon de pièce à main

## REINIGEN, DESINFIZIEREN UND STERILISIEREN

Reinigen des Handstückschlauch

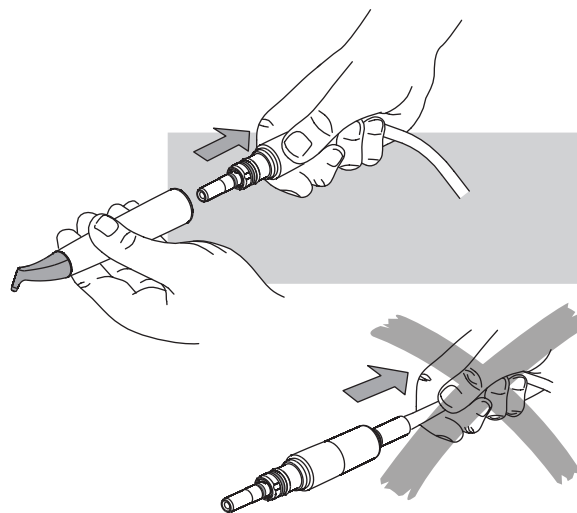

⚠ Wipe the surface of the cord with 70% isopropyl alcohol or a disinfection wipe with proven efficacy.

⚠ Follow carefully the instructions provided by the disinfection solution manufacturer.

⚠ Essuyer la surface du cordon avec de l'alcool isopropyl à 70 % ou au moyen d'un chiffon de désinfection dont l'efficacité a été prouvée.

⚠ Suivre consciencieusement les instructions fournies par le fabricant de la solution de désinfection.

⚠ Wischen Sie die Oberfläche mit 70%igem Isopropylalkohol oder einer bewährten Lösung für die Wischdesinfektion ab.

⚠ Befolgen Sie die Anweisungen des Reinigungsmittelherstellers.





## LIMPIEZA, DESINFECCIÓN Y ESTERILIZACIÓN

Limpeza de la manguera

## PULIZIA, DISINFEZIONE E STERILIZZAZIONE

Pulizia del cordone

## RENGÖRING, DESINFICERING OCH STERILISERING

Rengöra slangen

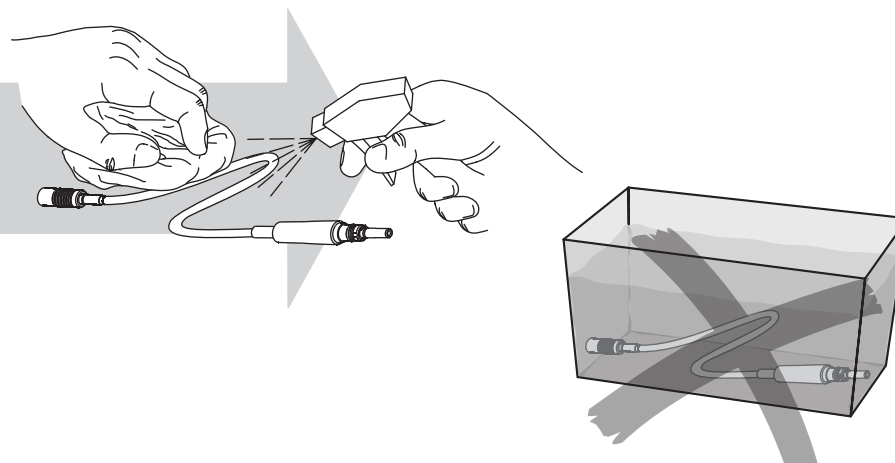

⚠ Limpie la superficie con una solución de alcohol isopropílico al 70% o con un paño de desinfección de eficacia probada.

⚠ Siga cuidadosamente las instrucciones proporcionadas por el fabricante de la solución de desinfección.

⚠ Pulire la superficie con una soluzione al 70% di alcool isopropilico o con una salvietta disinfettante di comprovata efficacia.

⚠ Seguire attentamente le istruzioni fornite dal fabbricante della soluzione disinfettante

⚠ Torka ytan med 70 % isopropylalkohol eller en desinfektionsduk med bevisad effektivitet.

⚠ Följ noga de anvisningar som tillhandahålls av tillverkaren av desinfektionslösningen.







## Cleaning the handpiece with needles

## Nettoyage de la pièce à main avec les aiguilles

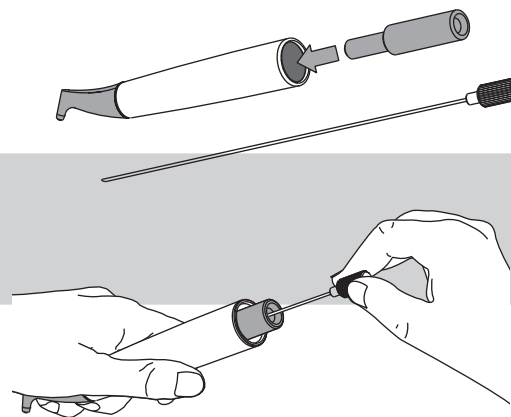
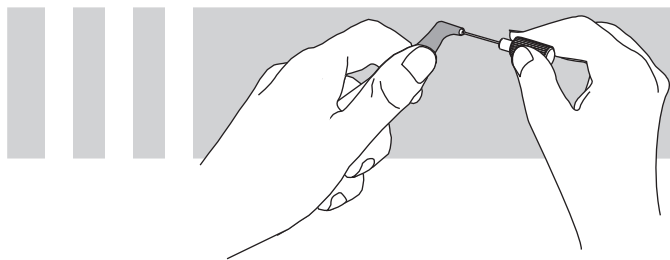
## Reinigen des Handstücks mit Reinigungsnadel





Remove the residual powder present in the tubes by using the cleaning needles. Proceed with precaution and do not use force because the needles can easily break. Use only the tools provided.

 Please follow the recommendations of the Reprocessing Instructions manual delivered with your product regarding the procedures for cleaning, disinfecting, sterilizing and packing of the components.

 Clean the handpiece with running water before disinfection.

Éliminer la poudre résiduelle présente dans les canaux en utilisant les aiguilles de nettoyage. Procéder avec précaution et ne pas forcer car les aiguilles peuvent facilement se briser. N'utiliser qu'uniquement les outils fournis.

 Veuillez-vous conformer aux recommandations contenues dans le manuel "Reprocessing Instructions" livré avec votre produit pour les procédures de nettoyage, désinfection, stérilisation et emballage des composants.

 Nettoyer la pièce à main à l'eau courante avant la désinfection.

Entfernen Sie den Rest vom Pulver aus den Kanälen mit den Reinigungsnadeln. Arbeiten Sie vorsichtig und ohne Kraftanstrengung, da die Nadeln leicht brechen können. Verwenden Sie nur die mitgelieferten Werkzeuge.

 Beachten Sie die Empfehlungen des Handbuchs „Reprocessing Instructions“, das im Lieferumfang Ihres Produkts enthalten ist, zur Reinigung, Desinfektion, Sterilisation und Verpackung der Bestandteile.

 Reinigen Sie die Handstücke mit fließendem Wasser vor der Desinfektion.







## Limpieza del mango con las agujas

## Pulizia del manipolo con gli aghi

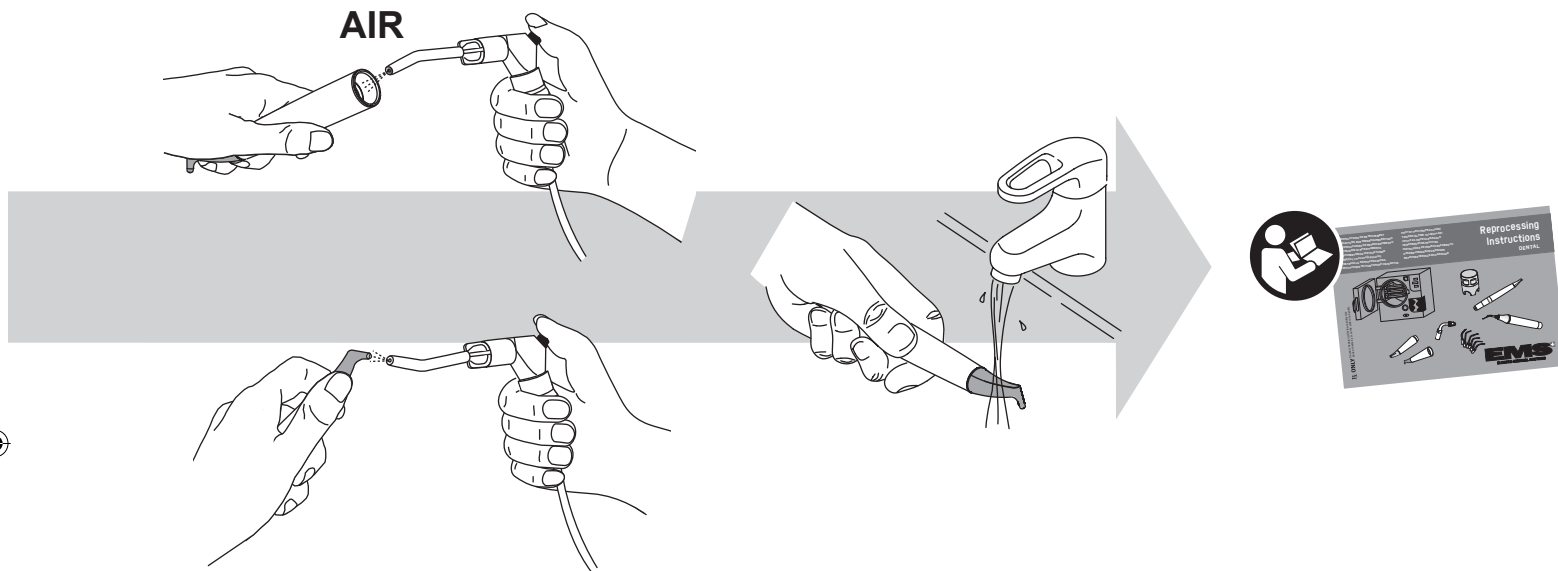
## Rengöra handstycket med nålar





Elimine el polvo residual de los canales mediante las agujas de limpieza. Proceda con precaución sin ejercer fuerza, ya que las agujas pueden romperse fácilmente. Utilice únicamente las herramientas suministradas.

 Siga las recomendaciones del manual "Reprocessing Instructions" suministrado con su producto respecto a los procedimientos de limpieza, desinfección, esterilización y envasado de los componentes.

 Limpie el mango con agua corriente antes de desinfectarlo.

Eliminare la polvere residua presente nei canali utilizzando gli aghi di pulizia. Procedere con precauzione e non forzare poiché gli aghi possono facilmente spezzarsi. Utilizzare unicamente gli utensili che sono forniti.

 Attenersi alle raccomandazioni del manuale "Reprocessing Instructions" fornito con il prodotto in merito alle procedure di pulizia, disinfezione, sterilizzazione e imballaggio dei componenti.

 Pulire il manipolo con acqua corrente prima di disinfettarlo.

Avlägsna kvarvarande pulver i kanalerna med hjälp av rengöringsnålarna. Gör detta på ett försiktigt sätt och forcera inte; nålarna kan lätt gå sönder. Använd endast de verktyg som medföljer.

 Följ rekommendationerna i handboken "Reprocessing Instructions" som medföljer produkten vad gäller procedurer för rengöring, desinfektion, sterilisering och förpackning av komponenter.

 Rengör det handstycket under rinnande vatten innan desinficering.





## Cleaning the handpiece with the Easy Clean

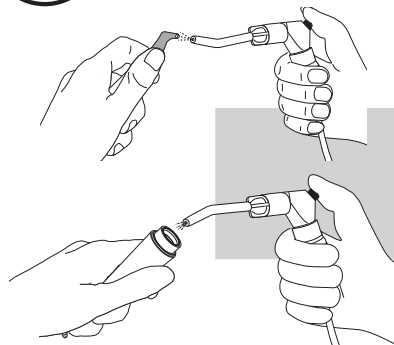

## Nettoyage de la pièce à main avec l'Easy Clean

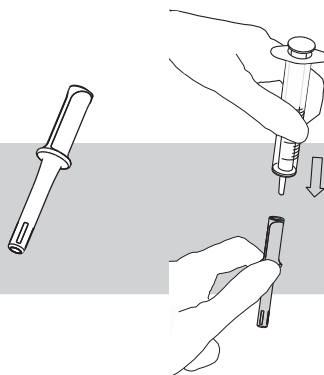

## Reinigen Sie die Handstücke mit Easy Clean

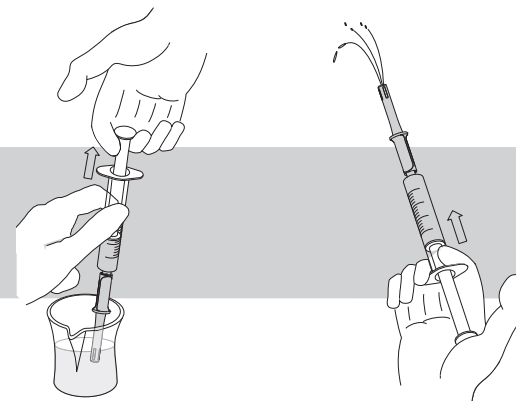

The EASY CLEAN is designed to unclog and to facilitate the cleaning of the EMS AIR-FLOW handpieces.

 The EASY CLEAN can be thermal disinfected and also sterilized at up to 135°C in the autoclave.

### Periodical cleaning of the handpiece using the EASY CLEAN.

Rinse through central lumina in the normal direction of flow (no back rinsing) using a disposable syringe filled with more than 2 ml of drinking water quality applied to the purge adaptor.

After removing the EASY CLEAN, blow compressed air into the handpiece until completely dry inside the handpiece.

 It is recommended to perform a periodical cleaning once a week or after 15 treatments.

L' EASY CLEAN est conçu pour déboucher et faciliter le nettoyage des pièces à main EMS AIR-FLOW.

 L'EASY CLEAN peut être thermo désinfecté et également stérilisé jusqu'à 135°C en autoclave.

### Nettoyage périodique de la pièce à main avec l'EASY CLEAN.

Rincer l'ouverture centrale dans le sens normal du flux (pas de rinçage en sens inverse) en utilisant une seringue jetable remplie avec de l'eau potable.

Après avoir retiré l'EASY CLEAN, passer la soufflette dans la pièce à main jusqu'à sécher complètement l'intérieur de la pièce à main.

 Il est recommandé d'effectuer un nettoyage une fois par semaine ou après 15 utilisations.

EASY CLEAN wurde entwickelt, um die Entfernung von Pulverresten aus den Handstücken des Typs EMS AIR-FLOW und deren Reinigung zu erleichtern.

 EASY CLEAN kann thermisch desinfiziert oder im Autoklaven bei bis zu 135°C sterilisiert werden.

### Regelmäßige Reinigung des Handstücks mit EASY CLEAN

Spülen Sie alle Hohlräume in der normalen Fließrichtung (keine Rückspülung) mithilfe einer Einwegspritze (Mindestvolumen 2 ml), die über die rückwärtige Düse mit Wasser in Trinkwasserqualität befüllt werden muss.

Nehmen Sie EASY CLEAN ab und blasen Sie Druckluft in das Handstück, um Wasserrückstände zu entfernen.

 Wir empfehlen, die Vorrichtung wenigstens einmal pro Woche oder nach jeweils 15 Behandlungen zu reinigen.







## Limpie el mango con Easy Clean

## Pulizia el manípulo con Easy Clean

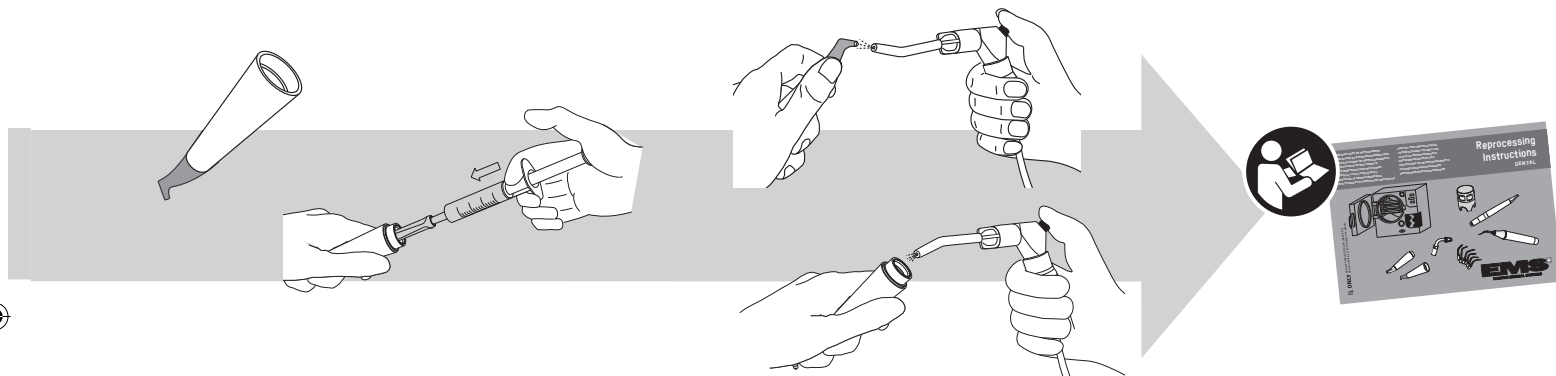
## Rengör handstycket med Easy Clean



EASY CLEAN está diseñado para desobstruir y facilitar la limpieza de los mangos EMS AIR-FLOW.

 EASY CLEAN se puede desinfectar térmicamente y también se puede esterilizar en el autoclave hasta 135°C de temperatura.

### Limpeza periódica del mango con EASY CLEAN

Enjuague el conducto central en la dirección normal del flujo (no debe enjuagarse en la dirección inversa) inyectando una jeringa desechable rellena con más de 2 ml de agua potable al adaptador de purgado.

Después de quitar el dispositivo EASY CLEAN, aplique aire comprimido en el mango hasta que el interior del mismo esté completamente seco.

 Se recomienda realizar la limpieza periódica una vez a la semana o después de 15 tratamientos.

L'EASY CLEAN è progettato per liberare da intasamenti e facilitare la pulizia dei manípuli EMS AIR-FLOW.

 L'EASY CLEAN può essere disinfettato termicamente e anche sterilizzato in autoclave fino a 135°C.

### Pulizia periodica del manípulo utilizzando l'EASY CLEAN

Lavare l'interno dei condotti centrali nella normale direzione del flusso (non far scorrere l'acqua al contrario) servendosi di una siringa monouso riempita con almeno 2 ml di acqua potabile, applicata all'adattatore di scarico.

Una volta tolto EASY CLEAN, soffiare aria compressa nel manípulo fino ad asciugarne completamente l'interno.

 Si raccomanda l'esecuzione periodica della pulizia una volta la settimana o dopo ogni 15 trattamenti.

EASY CLEAN är avsedd för att rensa och underlätta rengöring av EMS AIR-FLOW-handstycken.

 EASY CLEAN kan värmedesinfekteras och även steriliseras vid upp till 135 °C i autoklav.

### Periodisk rengöring av handstycket med hjälp av EASY CLEAN

Skölj igenom centrala lumina i den normala flödesriktningen (ingen bakåtsköljning) med hjälp av en engångsspruta fylld med över 2 ml dricksvatten som appliceras på rensningsadaptorn.

Efter att ha avlägsnat EASY CLEAN ska du blåsa in tryckluft i handstycket tills insidan av handstycket är helt torr.

 Vi rekommenderar att du utför periodisk rengöring en gång per vecka eller efter 15 behandlingar.





### Unclogging the handpiece using the EASY CLEAN

To get more force on the pressure use a small syringe (1 or 2 ml) filled with drink water.

Insert the assembled syringe with the EASY CLEAN into the handpiece lumina.

Press strongly if needed and maintain the pressure until the handpiece is unclogged (it can take 2 to 5 seconds) The water passing through the handpiece will dissolve completely the remaining powder inside the lumina and ensure an optimal function.

After unclogging the handpiece, apply the periodical cleaning.

 Unclog the handpiece before sterilizing.

### Débouchage de la pièce à main avec l'EASY CLEAN

Pour avoir plus de force de pression, utiliser une petite seringue (1 ou 2 ml) remplie d'eau potable.

Insérer l'ensemble; seringue et EASY CLEAN dans l'ouverture de la pièce à main.

Presser fortement si nécessaire et maintenir la pression jusqu'à ce que la pièce à main se débouche (cela peut prendre de 2 à 5 secondes). L'eau en traversant la pièce à main va dissoudre complètement les restes de poudre dans le conduit et assurer une fonction optimale.

Après le débouchage de la pièce à main effectuer un nettoyage périodique.

 Déboucher la pièce à main avant de la stériliser

### Entfernen von Pulverresten aus dem Handstück mit EASY CLEAN

Um den Druck zu erhöhen, verwenden Sie eine kleine Spritze (1 oder 2 ml), die mit Trinkwasser gefüllt ist.

Führen Sie die Spritze mit EASY CLEAN in die Hohlräume des Handstücks ein.

Üben Sie solange Druck aus, bis alle Pulverreste aus dem Handstück entfernt sind (dieser Vorgang kann 2 bis 5 Sekunden dauern). Das Wasser, das durch das Handstück fließt, löst das verbleibende Pulver in den Hohlräumen komplett auf und gewährleistet eine optimale Funktion.

Sobald alle Pulverreste aus dem Handstück entfernt sind, führen Sie eine normale Reinigung durch.

 Vor dem Sterilisieren müssen Sie sämtliche Pulverreste aus dem Handstück entfernen.





### Desobstrucción del mango con EASY CLEAN

Para aplicar más presión, utilice una jeringa pequeña (1 o 2 ml) rellena con agua potable.

Inserte la jeringa montada con el dispositivo EASY CLEAN en el conducto del mango.

Presione con fuerza si es necesario y mantenga la presión hasta que el mango esté desobstruido (puede tardar de 2 a 5 segundos). El agua que pasa por el mango disolverá completamente el polvo que pueda quedar en el conducto y garantizará un funcionamiento óptimo.

Después de desobstruir el mango, realice la limpieza periódicamente.

 Desobstruya el mango antes de esterilizarlo.

### Liberare il manipolo dagli intasamenti con l'EASY CLEAN

Per ottenere una maggiore pressione usare una siringa piccola (1 o 2 ml) piena d'acqua potabile.

Inserire la siringa montata sull'EASY CLEAN all'interno dei condotti del manipolo.

Se necessario, premere con forza e mantenere la pressione fino alla liberazione del manipolo dagli intasamenti (possono occorrere dai 2 ai 5 secondi). L'acqua che attraversa il manipolo dissolverà completamente i residui di polvere rimasti all'interno dei condotti e assicurerà un funzionamento ottimale.

Dopo la liberazione del manipolo dagli intasamenti, procedere alla pulizia periodica.

 Liberare il manipolo dagli intasamenti prima della sterilizzazione.

### Rensning av handstycket med hjälp av EASY CLEAN

För att få mer kraft vid tryck bör du använda en liten spruta (1 eller 2 ml) fylld med dricksvatten.

För in den monterade sprutan med EASY CLEAN i handstyckets lumina.

Tryck hårt om det är nödvändigt och håll kvar trycket tills handstycket har rensats (det kan ta 2 till 5 sekunder). Vattnet som flödar genom handstycket kommer att helt och hållet lösa upp pulver som ligger kvar i lumina och säkerställa optimal funktion.

Efter rensning av handstycket ska den periodiska rengöringen utföras.

 Rensa handstycket före sterilisering.

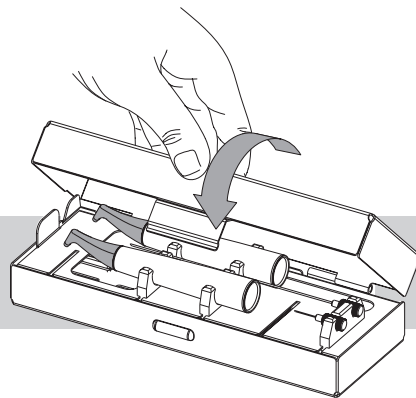
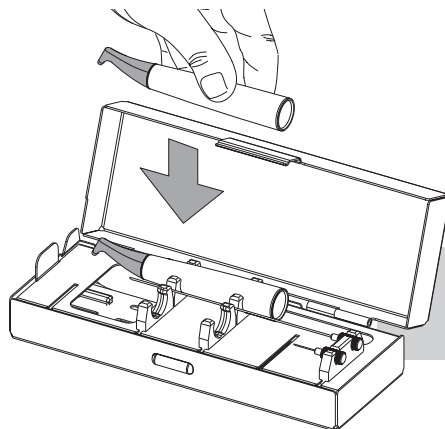
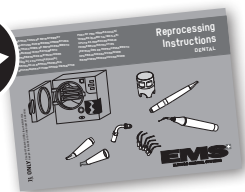
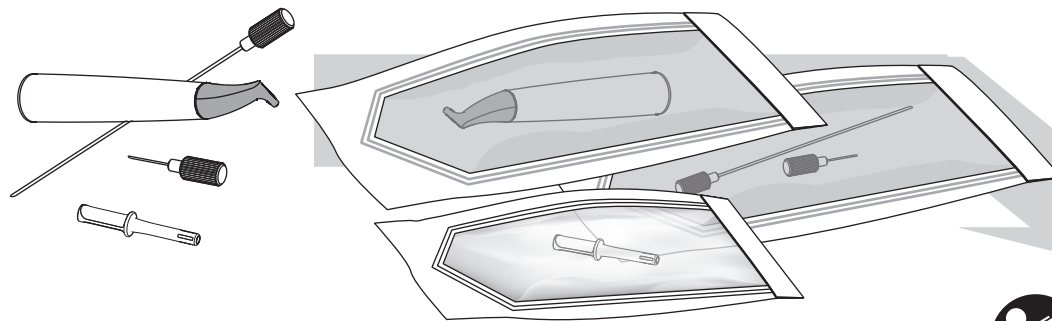



 After sterilizing without a sterilization bag, stains may appear on the SystemBox.

 En cas de stérilisation sans sachet, des taches peuvent apparaître sur la SystemBox.

 Nach dem Sterilisieren ohne Sterilisationsfolie können Flecken auf der SystemBox auftreten.

 Si esteriliza la SystemBox sin una bolsa de esterilización, pueden aparecer manchas en la superficie de ésta.

 Dopo aver effettuato la sterilizzazione senza la busta, delle macchie potrebbero apparire sul SystemBox.

 Efter oförpackad autoklavering, kan det uppkomma droppar på SystemBox.







## Sterilization

 Please follow the recommendations of the Reprocessing Instructions manual delivered with your product regarding the procedures for cleaning, disinfecting, sterilizing and packing of the components.

Put the accessories in sterilization bags or use the EMS SystemBox. The SystemBox allows the conditioning of the accessories for sterilizing. Different configurations are available, please ask your dental dealer. To maintain the sterility when stocking the equipment, you can put the SystemBox in a sterilization bag.

 After sterilizing without a sterilization bag, stains may appear on the SystemBox.

## Stérilisation

 Veuillez-vous conformer aux recommandations contenues dans le manuel "Reprocessing Instructions" livré avec votre produit pour les procédures de nettoyage, désinfection, stérilisation et emballage des composants.

Emballer les accessoires dans des sachets de stérilisation ou utiliser la SystemBox EMS. La SystemBox permet de conditionner vos accessoires pour la stérilisation. Diverses configurations sont disponibles. Veuillez contacter votre fournisseur. Pour maintenir la stérilité en cas de stockage, emballer la SystemBox dans un sachet adéquat avant stérilisation.

 En cas de stérilisation sans sachet, des taches peuvent apparaître sur la SystemBox.

## Sterilisation

 Beachten Sie die Empfehlungen des Handbuchs „Reprocessing Instructions“, das im Lieferumfang Ihres Produkts enthalten ist, zur Reinigung, Desinfektion, Sterilisation und Verpackung der Bestandteile.

Verpacken Sie das Zubehör in Sterilisationsfolien oder in die EMS SystemBox. In der SystemBox kann alles Zubehör zur Sterilisation aufbewahrt werden. Verschiedene Konfigurationen sind erhältlich, fragen Sie dazu Ihren EMS-Partner. Um die Sterilität während einer dauerhaften Lagerung zu erhalten, schweißen Sie die Systembox bitte in eine handelsübliche Sterilisationsfolie ein.

 Nach dem Sterilisieren ohne Sterilisationsfolie können Flecken auf der SystemBox auftreten.

## Esterilización

 Siga las recomendaciones del manual "Reprocessing Instructions" suministrado con su producto respecto a los procedimientos de limpieza, desinfección, esterilización y envasado de los componentes.

Coloque los accesorios en bolsas de esterilización o utilice la SystemBox EMS. La SystemBox le permite preparar de manera adecuada sus accesorios para la esterilización. Se ofrecen diferentes variantes, para más información, contacte a su vendedor habitual. Para que la esterilidad de la SystemBox esté asegurada en caso de almacenamiento temporal, antes de esterilizarla métala en una bolsa de esterilización.

 Si esteriliza la SystemBox sin una bolsa de esterilización, pueden aparecer manchas en la superficie de ésta.

## Sterilizzazione

 Attenersi alle raccomandazioni del manuale "Reprocessing Instructions" fornito con il prodotto in merito alle procedure di pulizia, disinfezione, sterilizzazione e imballaggio dei componenti.

Mettere gli strumenti in sacchetti di sterilizzazione o nel SystemBox EMS. Il SystemBox permette di condizionare i vostri accessori per la sterilizzazione. Ci sono diverse possibilità. Da vedere con il vostro fornitore. Per permettere la sterilità a lungo, mettere il SystemBox in sacchetti previsti per la sterilizzazione.

 Dopo aver effettuato la sterilizzazione senza la busta, delle macchie potrebbero apparire sul SystemBox.

## Sterilisering

 Följ rekommendationerna i handboken "Reprocessing Instructions" som medföljer produkten vad gäller procedurer för rengöring, desinfektion, sterilisering och förpackning av komponenter.

Lägg tillbehören i en sterilisationspåse eller använd EMS SystemBox. SystemBoxen skyddar de olika delarna vid sterilisering. Det finns olika konfigurationer, fråga gärna Er dentaldepå. För att bevara steriliteten vid förvaring kan SystemBoxen packas i en sterilisationspåse.

 Efter oförpackad autoklavering, kan det uppkomma droppar på SystemBox.





### Drying and connecting the sterilized handpiece

### Séchage et connexion de la pièce à main stérilisée

### Trocknen und Anschliessen des sterilisierten Handstücks

**AIR**

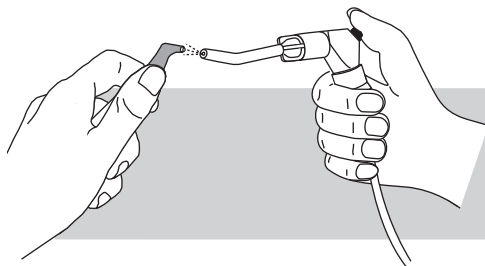

**AIR**

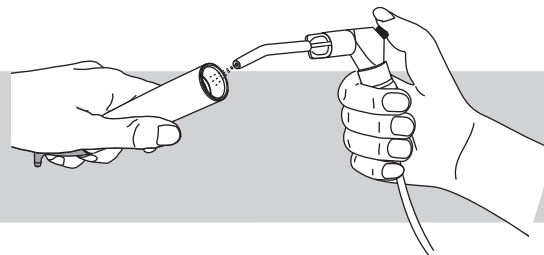

**!** After sterilization, moisture may be present in the handpiece. Blow the interior of the handpiece with dry compressed air. Make sure the connection is dry.

**!** Après la stérilisation, de l'humidité peut-être présente dans la pièce à main. Souffler l'intérieur de la pièce à main à l'air comprimé sec. Veiller à ce que le raccord soit sec.

**!** Nach der Sterilisation kann im Handstück Feuchtigkeit vorhanden sein. Blasen Sie das Handstück innen mit Druckluft aus. Achten Sie darauf, dass der Handstückanschluss trocken ist.





### Secado y conexión del mango esterilizado

### Asciugatura e connessione del manipoło sterilizzato

### Torkning och montering av det steriliserade handstycket

**AIR**

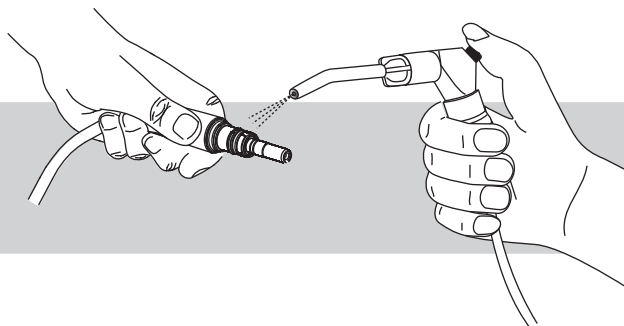

**CLICK**

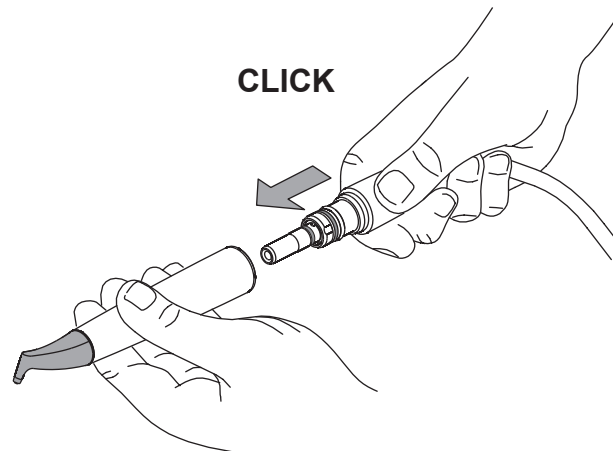

**!** Tras la esterilización, pueden quedar restos de humedad en la boquilla del mango. Sople el interior del mango con aire comprimido seco. Asegurarse que el conector del mango esté seco.

**!** Dopo la sterilizzazione, nel manipoło può essere presente dell'umidità. Indirizzare il getto dell'aria compressa asciutto all'interno del manipoło. Fare attenzione che il raccordo del manipoło sia asciutto.

**!** Efter steriliseringen kan det finnas kvar fukt i handstycket. Blås ur handstyckets inre kanaler med torr tryckluft. Se till att anslutningen till handstycket är torr.





## REGULAR MAINTENANCE

O-ring check

## MAINTENANCE PÉRIODIQUE

Contrôler les joints O-ring

## WARTUNGSARBEITEN

Kontrolle der O-Ringe

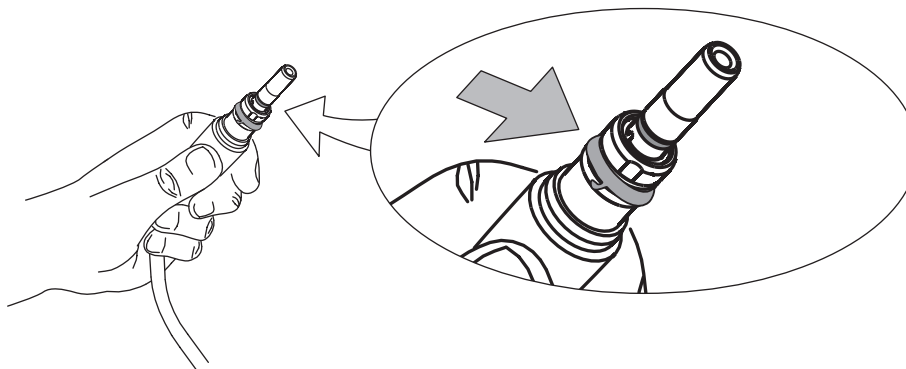

 If an O-ring is damaged or worn out, it must be replaced immediately.

 Si un joint O-ring est endommagé ou usé, il doit être remplacé immédiatement.

 Sollte ein O-Ring beschädigt oder verschlissen sein, muss er sofort ersetzt werden.





## MANTENIMIENTO PERIÓDICO

Control de la junta O-ring

## MANUTENZIONE PERIODICA

Controllare gli O-ring

## REGELBUNDEN UNDERHÅLL

Kontroll av O-ringen

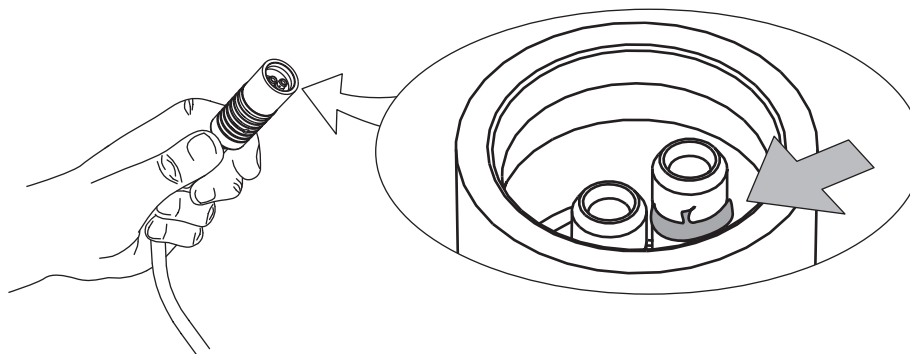

 Si la junta O-ring está dañada o usada, debe ser substituida inmediatamente.

 e un O-ring è danneggiato o consumato, deve essere sostituito immediatamente.

 Om en O-ring är skadad eller utsliten måste den bytas omgående.





## SAFETY PRECAUTIONS

EMS and the dealer of this product accept no liability for direct or consequential injury or damage resulting from improper use, arising in particular through non-observance of the operating instructions, or improper preparation and maintenance.

 Before each use clean, disinfect and sterilize the different pieces and accessories of this product. Please refer to the information provided in the operating instructions. Non-sterile pieces and accessories may cause bacterial or viral infections.

 Use for the intended purpose only: Before using the product, make sure that you have studied and understood the operating instructions. This also applies to any equipment used with this product. Failure to observe the operating instructions may result in the patient or user suffering serious injury or the product being damaged, possibly beyond repair.

 Risk of explosion: Do not use this product in the presence of inflammable anaesthetics or gases.

 This product must be used only by trained and qualified personnel.

 Always examine the product for damage before commencing treatment. Damaged accessories or a damaged unit must not be used and must be replaced. Use original EMS spare parts and accessories only.

 Have this product exclusively repaired by an approved EMS repair center.

## REMARQUES CONCERNANT LA SÉCURITÉ

EMS et le distributeur de ce produit ne peuvent être tenus responsables d'éventuels préjudices directs et indirects résultant d'un emploi inadéquat ou d'un maniement incorrect, en particulier lorsque le mode d'emploi n'a pas été respecté ou lorsque la préparation et l'entretien n'ont pas été correctement effectués.

 Avant chaque utilisation nettoyer, désinfecter et stériliser les différentes pièces et accessoires de ce produit. Respecter pour cela les indications correspondantes du mode d'emploi. Des pièces et accessoires non stérilisés peuvent être à l'origine d'infections bactériennes ou virales.

 N'utiliser le produit que pour les applications prévues: Ce mode d'emploi doit être soigneusement étudié et compris avant l'utilisation. Ceci est également valable pour tous les équipements pouvant être utilisés en combinaison avec ce produit. La non-observation de ces instructions peut engendrer des risques de blessures et d'endommagement du produit.

 Risque d'explosion: Ne pas utiliser ce produit en présence d'anesthésiques ou de gaz inflammables.

 Ce produit ne doit être utilisé que par un personnel qualifié et formé.

 Vérifier avant chaque traitement que le produit ne présente pas de défauts. Un accessoire ou un appareil endommagé ne doit plus être utilisé. Il doit être remplacé. N'utiliser que des pièces et des accessoires EMS d'origine.

 Faites réparer ce produit exclusivement par un centre de réparation agréé EMS.

## SICHERHEITSHINWEISE

EMS und der Vertreter dieses Produktes haften nicht für direkte Schäden und Folgeschäden, die durch unsachgemässen Einsatz oder Handhabung dieses Produktes auftreten, insbesondere durch Nichtbeachtung der Bedienungsanleitung oder durch unsachgemässe Vorbereitung oder Wartung.

 Vor jedem Einsatz reinigen, desinfizieren und sterilisieren Sie bitte Bestandteile und Zubehör dieses Produktes. Beachten Sie dazu die entsprechenden Handhabungshinweise. Nicht sterilisierte Bestandteile und Zubehör können zu einer Infektion mit Bakterien oder Viren führen.

 Nur für den vorgesehenen Verwendungszweck einsetzen: Diese Bedienungsanleitung ist vor dem Einsatz sorgfältig zu lesen und zu verstehen. Dies gilt gleichermassen für alle in Kombination mit diesem Gerät eingesetzten Produkte. Auf diese Weise vermeiden Sie Verletzungen sowie Beschädigungen an ihrem Produkt.

 Explosionsgefahr: Verwenden Sie dieses Produkt nicht in Gegenwart von entzündlichen Anästhetika oder Gasen.

 Dieses Produkt darf nur von ausgebildetem und qualifiziertem Personal benutzt werden.

 Überprüfen Sie Ihr Produkt vor jeder Behandlung auf Schäden. Beschädigtes Zubehör oder ein beschädigtes Gerät darf nicht mehr verwendet werden und ist zu ersetzen. Verwenden Sie ausschliesslich original EMS Ersatzteile oder Zubehöre.

 Lassen Sie dieses Produkt ausschliesslich durch ein von EMS genehmigtes Reparaturzentrum reparieren.







## CONSEJOS DE SEGURIDAD

EMS y los distribuidores de este producto no se hacen responsables de los daños directos e indirectos derivados del uso o manipulación incorrectos de este producto, especialmente por la no observación de las instrucciones de empleo o por una preparación y un mantenimiento incorrectos.

 Antes de su primera utilización limpie desinfecte y esterilice los diferentes componentes y accesorios de este producto. Para ello, siga las indicaciones descritas en las instrucciones de empleo. Los componentes y accesorios no esterilizados pueden provocar una infección de origen bacteriano o viral.

 Utilizar únicamente para su finalidad prevista: Antes de utilizar este producto por primera vez, lea con atención estas instrucciones de empleo hasta su completa comprensión. Válido igualmente para todos los productos que utilice en combinación con este aparato. La no observancia de estas instrucciones de empleo puede tener como consecuencia lesiones o desperfectos de los productos.

 Riesgo de explosión: No utilice este producto en combinación con anestésicos o gases inflamables.

 Este producto deberá ser utilizado únicamente por personal cualificado y formado para ello.

 Compruebe antes de cada tratamiento que su producto no presenta defectos. Un accesorio o un aparato dañado no se debe utilizar. Deben sustituirlo. Utilice únicamente piezas y accesorios originales EMS.

 La reparación de este producto debe ser llevada a cabo exclusivamente por centro de reparación autorizado EMS.

## OSSERVAZIONI SULLA SICUREZZA

EMS e il distributore di questo prodotto declinano ogni responsabilità per danni diretti o indiretti che possono derivare da uso improprio o errato del prodotto, in particolare dall'inosservanza delle istruzioni d'uso o da preparazioni o manutenzione non idonei.

 Prima di ogni trattamento pulite disinfettate e sterilizzate i differenti componenti e accessori di questo prodotto. Rispettate a questo scopo le indicazioni riportate nelle istruzioni per l'uso. Componenti e accessori non sterilizzati possono essere all'origine di infezioni batteriche o virali.

 Utilizzate il prodotto soltanto per le applicazioni previste: Queste istruzioni per l'uso devono essere accuratamente studiate e comprese prima dell'utilizzo del prodotto. Questo è anche valido per tutti i prodotti che possono essere utilizzati in combinazione con questo apparecchio. Eviterete così qualsiasi rischio di ferimento e di danno del vostro prodotto.

 Rischio d'esplosione: Non usare questo prodotto in presenza di gas o anestetici infiammabili.

 Questo prodotto deve essere utilizzato esclusivamente da personale qualificato e formato.

 Controllare il prodotto prima di ogni trattamento. In caso di danni all'apparecchio o agli accessori questi non devono essere usati, ma sostituiti. Utilizzare solamente pezzi di ricambio originali EMS.

 Effettuare le riparazioni al prodotto solo da centro di riparazione autorizzato EMS.

## SÄKERHETSFÖRESKRIFTER

EMS och distributören av denna produkten tar inte på sig ansvaret för varken direkt eller indirekt skada som resultat av felhantering, ignorering av bruksanvisningen eller felaktig förberedelse och underhåll.

 Före användning skall alltid produktens delar samt tillbehör rengöras desinficeras och steriliseras. Se informationen i respektive bruksanvisning. Sterila detaljer medför risk för bakterie- och virusinfektioner.

 Används endast till avsett ändamål: Bristfällig inlärning av bruksanvisningen kan resultera i skador hos patient eller användaren, eller ge skador på produkten, som i värsta fall blir oreparerbar. Före första användning av produkten, se till att Ni har studerat bruksanvisningen noga. Detta gäller även andra produkter som används tillsammans med denna apparat.

 Explosionsrisk: Använd inte denna produkt vid närvaro av brandfarliga anestetiska gaser.

 Denna produkt får endast användas av utbildad och kvalificerad personal.

 Undersök alltid Era produkter så att de ej är skadade före användning. En skadad produkt får inte användas, utan skall ersättas. Använd endast original EMS reservdelar och tillbehör.

 Reparera denna produkt endast hos av EMS godkänt serviceställe.



## STORING THE PRODUCT

## RANGEMENT DU PRODUIT

## LAGERUNG IHRES PRODUKTES

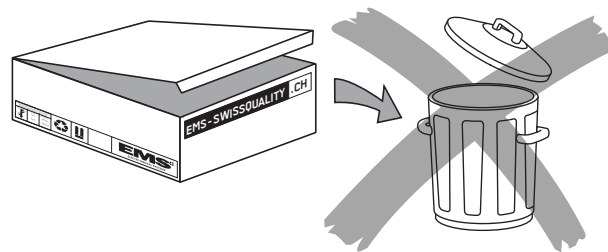



 Keep the original packaging until the product is to be disposed of permanently. It can be used for shipping or storing at any time.

Should the product not be used for an extended period of time:

- Proceed as described in the chapter "Cleaning, disinfecting and sterilizing".
- Pack the product and all accessories in the original packaging.

Please refer to the storage and transport conditions in the "Technical data".

 The powder should not be stored near acids or heat sources.

 Nous vous conseillons de conserver l'emballage d'origine jusqu'à la mise au rebut de votre produit. Il peut ainsi être utilisé pour le rangement ou le transport.

Si il n'est pas envisagé d'utiliser le produit durant une période prolongée:

- Suivre les étapes décrites au chapitre "nettoyage, désinfection et stérilisation".
- Ranger le produit et les accessoires dans l'emballage d'origine.

Veillez tenir compte des conditions de stockage et de transport décrites au chapitre "Caractéristiques techniques".

 La poudre ne doit pas être stockée à proximité d'acides ou de sources de chaleur.

 Bewahren Sie die Originalverpackung bis zur endgültigen Entsorgung Ihres Produktes auf. Sie können sie so jederzeit für die Lagerung oder den Transport benutzen.

Wenn Sie Ihr Produkt längere Zeit nicht benutzen wollen:

- Gehen Sie entsprechend dem Kapitel "Reinigen, Desinfizieren und Sterilisieren" vor.
- Verpacken Sie dann das Produkt und alle Zubehörteile in der Originalverpackung.

Beachten Sie bitte auch die Lager- und Transportbedingungen im Kapitel "Technische Daten".

 Das Pulver darf nicht in Nähe von Säuren oder von Wärmequellen gelagert werden.





## CONSERVACIÓN DEL PRODUCTO

## CONSERVAZIONE DEL PRODOTTO

## FÖRVARING AV PRODUKTEN

 Le aconsejamos conserve el embalaje original hasta el momento de deshacerse de su producto. De este modo podrá utilizarlo en cualquier momento para almacenarlo temporalmente o transportarlo.

Si piensa no utilizar su producto durante un período prolongado:

- Siga el procedimiento descrito en el capítulo "Limpieza, desinfección y esterilización".
- Embale el producto y todos sus accesorios en el embalaje original.

Por favor, observe también las condiciones de almacenamiento y transporte descritas en el capítulo "Especificaciones técnicas".

 El polvo no debe almacenarse cerca de ácidos o fuentes de calor.

 Si consiglia di conservare l'imballo originale fino allo smaltimento definitivo del vostro prodotto. Utilizzare l'imballo per la custodia ed il trasporto.

In caso di inattività prolungata:

- Seguire le istruzioni nel capitolo "Pulizia, disinfezione e sterilizzazione".
- Imballare il prodotto e tutti gli accessori nell'imballo originale.

Vogliate anche tener conto delle informazioni sulle condizioni per lo stoccaggio ed il trasporto fornite nel capitolo "Dati tecnici".

 La polvere non deve essere conservata vicino ad acidi o a fonti di calore.

 Behåll originalförpackningen tills produkten skall kasseras permanent. Förpackningen kan alltid användas till transport eller förvaring.

Gör så här om produkten skall ställas av under längre tid:

- Följ anvisningarna i avsnittet "Rengöring, desinficering, och sterilisering".
- Lägg produkten och alla tillbehör i originalförpackningen.

Förvarings- och transportförhållanden beskrivs i avsnittet "Tekniska data".

 Pulvret bör inte förvaras nära syror eller värmekällor.





## PRODUCT DISPOSAL

The product, its accessories and its packaging do not contain any substances that are dangerous for the environment.

Should you wish to definitively dispose the product, please comply with the regulations which apply in your country.

## WARRANTY

The warranty is valid from the date of purchase of your product for the period indicated in the Registration Card.

Damages due to non-adherence to the operating instructions or wear out of parts are excluded from warranty.

 The warranty of your product will be cancelled if you try to open it.

## ACCESSORIES

Accessories are available from EMS or any authorized dealers. Please contact your customer service directly.

## RECYCLAGE

Le produit, ses accessoires et son emballage ne contiennent pas de substances dangereuses pour l'environnement.

Si vous souhaitez mettre définitivement au rebut le produit, respectez les directives nationales spécifiques en vigueur dans votre pays.

## GARANTIE

La garantie est valable à compter de la date d'achat de votre produit pour la période indiquée dans la Registration Card.

Des dégâts liés au non-respect du mode d'emploi ou l'usure des pièces sont exclus de la garantie.

 La garantie de votre produit sera annulée si vous essayez de l'ouvrir.

## ACCESSOIRES

Vous trouverez les accessoires auprès d'EMS ou de l'un des distributeurs autorisés. Veuillez contacter votre service clientèle directement.

## ENTSORGEN DES PRODUKTES

Dieses Produkt und zugehöriges Zubehör sowie die Verpackung enthalten keine für die Umwelt gefährlichen Stoffe.

Wollen Sie Ihr Produkt endgültig entsorgen, so beachten Sie bitte die jeweils in Ihrem Land geltenden spezifischen Bestimmungen.

## GARANTIE

Die Garantiezeit ist gültig ab dem Kaufdatum des Produktes. Die Dauer ist in der Registration Card angezeigt.

Die durch Nichtbeachten der Bedienungsanleitung und durch Abnutzung entstandenen Schäden an Gerätebestandteilen sind von der Garantie ausgenommen.

 Die Garantie Ihres Produktes wird annulliert, wenn Sie versuchen, es zu öffnen.

## ZUBEHÖR

Zubehör erhalten Sie bei EMS oder einem autorisierten Händler. Wenden Sie sich bitte direkt an Ihren zuständigen Ansprechpartner.





## ELIMINACIÓN DEL PRODUCTO

El producto, sus accesorios y el material de embalaje no contienen sustancias nocivas para el medio ambiente.

Si desea eliminar el producto definitivamente, por favor respete las normas específicas vigentes en su país.

## GARANTÍA

La garantía es válida desde la fecha de compra de su producto por el periodo indicado en el Registration Card.

Los daños que pudieran resultar de la no observación de las instrucciones de empleo y del desgaste de las piezas no están cubiertos por la garantía.

 La garantía de su producto se cancelará si intentan abrirlo.

## ACCESORIOS

Encontrarán los accesorios para EMS o de los unos de los distribuidores autorizados. Quiere contactar su servicio clientela directamente.

## SMALTIMENTO DEL PRODOTTO

Il prodotto, i suoi accessori e il suo imballaggio non contengono sostanze nocive per l'ambiente.

Se il prodotto dovrà essere definitivamente smaltito, vi preghiamo di attenervi alle direttive nazionali in vigore nel vostro paese.

## GARANZIA

La garanzia è valida a partire dalla data d'acquisto del vostro prodotto per la durata indicata nella Registration Card.

I danni derivanti da usura e dal non rispetto di queste istruzioni d'uso sono esclusi dalla garanzia.

 La garanzia del vostro prodotto sarà annullata se provate ad aprirlo.

## ACCESSORI

Troverete gli accessori presso la EMS o i rivenditori autorizzati. Vogliate contattare direttamente il vostro servizio clientela.

## UNDANSKAFFANDE AV PRODUKTEN

Er produkt, dess tillbehör och emballage innehåller inget material som är skadligt för miljön.

Skulle Ni vilja göra Er av med dessa, följ då de regler som gäller i Ert land.

## GARANTI

Garantien är giltig från inköpsdatum av din produkt för perioden som indikeras i Registration Card.

Skador som uppkommit på grund av att bruksanvisningen inte följts samt normal förslitning omfattas inte av garantin.

 Garantin på din produkt annulleras om du försöker öppna den.

## TILLBEHÖR

Tillbehör kan erhållas från EMS eller auktoriserad återförsäljare. Kontakta kundservice.



## EMS-SERVICE

Should your product need additional servicing or repairs, please send it to your dealer or our approved EMS repair center.

In the case of non-authorized repairs or damaged due to non-adherence to the operating instructions, EMS accepts no liability whatsoever. This will also void the warranty.

It is best to ship your product in the original packaging. It protects your product against damage during shipment.



Before dispatching your product including all accessories, please clean, disinfect and sterilize as described in the operating instructions.

When sending your product directly to the approved EMS repair center, please include the name of your dealer. This simplifies processing for us.

## SERVICE EMS

Pour toute autre intervention de maintenance ou de réparation, envoyez votre produit à votre distributeur ou directement à votre centre de réparation agréé EMS.

Des réparations sans autorisation ou le non-respect du mode d'emploi dégagent EMS de toute responsabilité et annulent la garantie.

Pour l'expédition, utilisez de préférence l'emballage d'origine. Votre produit sera mieux protégé contre les incidents de transport.



Avant d'expédier votre produit avec l'ensemble de ses accessoires nettoyez, désinfectez et stérilisez-le conformément au mode d'emploi.

En cas d'expédition directe de votre produit vers votre centre de réparation agréé EMS, indiquez le nom de votre distributeur. Cela nous permettra ainsi de simplifier le traitement.

## EMS-SERVICE

Für alle anderen Wartungs- oder Reparaturarbeiten schicken Sie Ihr Produkt bitte an Ihren Händler oder direkt an unser EMS genehmigtes Reparaturzentrum.

Reparaturen ohne Erlaubnis sowie Schäden bei Nichtbeachtung der Bedienungsanleitung entbinden EMS von jeglicher Haftung und dadurch erlischt der Garantieanspruch.

Für den Transport verwenden Sie am besten die Originalverpackung. Ihr Produkt ist dadurch bei unsachgemäßem Transport geschützt.



Bitte denken Sie daran, Ihr Produkt mit allem Zubehör vor dem Versand entsprechend der Bedienungsanleitung zu reinigen, desinfizieren und sterilisieren.

Bei einem Direktversand Ihres Produktes an unser EMS genehmigtes Reparaturzentrum geben Sie bitte den Namen Ihres Händlers mit an. Sie erleichtern uns damit die Abwicklung.





## SERVICIO TÉCNICO EMS

Para todos los demás trabajos de mantenimiento o reparación rogamos envíe su producto a su distribuidor o directamente a nuestro centro de reparación autorizado EMS.

Una reparación no autorizada así como los daños derivados de la no observación de las instrucciones de empleo liberan a EMS de cualquier responsabilidad en cuanto a la garantía se refiere.

Para el transporte, lo mejor es utilizar el embalaje original. Dentro de éste su producto estará protegido de forma óptima contra un transporte incorrecto.

 Antes de enviar su producto junto con todos sus accesorios limpie, desinfecte y esterilice todo el material según se indica en las instrucciones de empleo.

Cuando envíe su producto directamente a nuestro centro de reparación autorizado EMS, indique por favor el nombre de su distribuidor. De este modo nos facilitará la gestión.

## ASSISTENZA EMS

Per altre operazioni di manutenzione ed eventuali riparazioni inviate il vostro prodotto al vostro distributore o direttamente al nostro centro assistenza autorizzato EMS.

EMS declina ogni responsabilità per danni diretti o indiretti che possono derivare dal non rispetto di queste istruzioni o da riparazioni non autorizzate. In questo caso, anche la garanzia sarà annullata.

Per la spedizione si consiglia di usare l'imballo originale per proteggere al meglio il vostro prodotto da incidenti durante il trasporto.

 Ricordatevi di pulire, disinfettare e sterilizzare il prodotto e gli accessori inclusi secondo queste istruzioni per l'uso prima del trasporto.

Se il prodotto viene spedito direttamente al vostro centro assistenza autorizzato EMS vi preghiamo di indicare il nome del vostro distributore per semplificare il trattamento della pratica.

## EMS SERVICE

Om produkten behöver underhåll eller reparation, skall den sändas till återförsäljaren eller vårt EMS godkänt serviceställe.

Icke auktoriserade reparationer eller skador som uppkommit på grund av att bruksanvisningen inte följts, befriar EMS från allt ansvar och upphäver garantin.

Använd helst original emballaget vid behov av frakt. Det ger bäst skydd mot transportskador.

 Innan in Ni skickar Er produkt och dess tillbehör ber vi Er att rengöra, desinficera och sterilisera dom så som beskrivs i bruksanvisning.

Om Ni skickar produkt direkt till ett av EMS godkänt serviceställe, ber vi er ange återförsäljarens namn och adress. Det förenklar för oss.















## SYMBOLS SÍMBOLOS

## SYMBOLES SIMBOLI

## SYMBOLE SYMBOLER

	<p>Manufacturer's logo Logo du fabricant Hersteller-Logo</p>	<p>Logotipo del fabricante Logo del produttore Tillverkarens logotype</p>		<p>Lot number Numéro de lot Lot-Nummer</p>	<p>Número de lote Numero di lotto Lottnummer</p>
	<p>Caution! Attention! Vorsicht!</p>	<p>¡Precaución! Attenzione! Akta!</p>		<p>Catalogue number Numéro de référence Katalognummer</p>	<p>Número de catálogo Codice a catalogo Katalognummer</p>
	<p>Do not re-use Ne pas réutiliser Nicht zur Wiederverwendung</p>	<p>No reutilizar Non riutilizzabile Återanvänd ej</p>		<p>Thermal disinfection Thermodésinfection Thermische Desinfektion</p>	<p>Desinfección térmica Disinfezione termica Värmedesinfektion</p>
	<p>Manufacturer Fabricant Hersteller</p>	<p>Fabricante Produttore Tillverkare</p>			
	<p>Year of manufacture Année de fabrication Fabrikationsjahr</p>	<p>Año de fabricación Data di produzione Tillverkningsår</p>			
	<p>Read the operation instructions Veuillez lire le mode d'emploi Siehe Bedienungsanleitung</p>		<p>Ver instrucciones de empleo Vogliate leggere le istruzioni per l'uso Läs bruksanvisningen</p>		
	<p>Sterilizable at up to 135°C in the autoclave Stérilisable jusqu'à 135°C maximum en autoclave Sterilisierbar bei maximal 135°C im Autoklaven</p>		<p>Esterilizable a máximo 135°C en el autoclave Sterilizzabile fino a 135°C in autoclave Kan steriliseras i högst 135°C i autoklav</p>		
	<p>CE marking: Refers to directive 93/42 EEC, including EN 60601-1 and EN 60601-1-2          Marquage de conformité CE: Se rapporte à la directive 93/42 CEE, y compris EN 60601-1 et EN 60601-1-2          CE Konformitätskennzeichen: Bezieht sich auf die Richtlinie 93/42 EWG inklusive EN 60601-1 und EN 60601-1-2          Marcación de conformidad CE: Hace referencia a la norma 93/42 CEE inclusive EN 60601-1 y EN 60601-1-2          Marcatura di conformità CE: Si riferisce alla direttiva 93/42 CEE come anche alle norme EN 60601-1 e EN 60601-1-2          CE-märke: Enligt direktiv 93/42 EWG, inklusive EN 60601-1 och EN 60601-1-2</p>				







## TECHNICAL DATA

### DESCRIPTION

Manufacturer	EMS SA, CH-1260 Nyon, Switzerland
Model	AIR-FLOW® Prophylaxis System
Classification 93/42 EEC	Class IIa
Operating conditions	+10°C to +40°C 30% to 75% relative humidity
Storage and transport conditions	-10°C to +40°C 10% to 95% relative humidity 500 hPa to 1060 hPa air pressure

## CARACTÉRISTIQUES TECHNIQUES

### DESCRIPTION

Fabricant	EMS SA, CH-1260 Nyon, Suisse
Modèle	AIR-FLOW® Prophylaxis System
Classification 93/42 CEE	Classe IIa
Conditions de fonctionnement	+10°C à +40°C 30% à 75% d'humidité relative
Conditions de stockage et de transport	-10°C à +40°C 10% à 95% d'humidité relative Pression atm. 500 hPa à 1060 hPa

## TECHNISCHE DATEN

### BEZEICHNUNG

Hersteller	EMS SA, CH-1260 Nyon, Schweiz
Model	AIR-FLOW® Prophylaxis System
Klassifikation 93/42 EWG	Klasse IIa
Betriebsbedingungen	+10°C bis +40°C 30% bis 75% rel. Feuchte
Lager- und Transportbedingungen	-10°C bis +40°C 10% bis 95% rel. Feuchte Luftdruck 500 hPa bis 1060 hPa

## ESPECIFICACIONES TÉCNICAS

### DENOMINACIÓN

Fabricante	EMS SA, CH-1260 Nyon, Suiza
Modelo	AIR-FLOW® Prophylaxis System
Clasificación 93/42 CEE	Clase IIa
Condiciones funcionamiento	+10°C hasta +40°C 30% hasta 75% humedad rel.
Condiciones almacenamiento y transporte	-10°C hasta +40°C 10% hasta 95% humedad rel. presión atm. 500 hPa hasta 1060 hPa

## DATI TECNICI

### DENOMINAZIONE

Costruttore	EMS SA, CH-1260 Nyon, Svizzera
Modello	AIR-FLOW® Prophylaxis System
Classificazione 93/42 CEE	Classe IIa
Condizioni di funzionamento	+10°C a +40°C 30% a 75% d'umidità relativa
Condizioni di conservazione e di trasporto	-10°C a +40°C 10% a 95% d'umidità relativa pressione dell' aria da 500 hPa a 1060 hPa

## TEKNISKA DATA

### BESKRIVNING

Tillverkare	EMS SA, CH-1260 Nyon, Schweiz
Modell	AIR-FLOW® Prophylaxis System
Klassificering 93/42 EWG	Klass IIa
Användningsförhållanden	+10°C till +40°C 30% till 75% relativ luftfuktighet
Förvaring och transportförhållanden	-10°C till +40°C 10% till 95% relativ luftfuktighet 500 hPa till 1060 hPa lufttryck



## TROUBLESHOOTING

Symptom	Solutions
No water jet coming from the handpiece	<ul style="list-style-type: none"><li>• Check the water adjustment of your unit</li><li>• Check the connections between the unit, the cord and the handpiece</li><li>• Check the water supply</li><li>• Check for presence of water at the cord outlet port</li><li>• Check for presence of water at the system connector outlet without cord</li><li>• Send the system to an approved EMS repair center</li></ul>
No powder/air spray coming from the handpiece	<ul style="list-style-type: none"><li>• Check the compressed air supply</li><li>• Check for presence of powder/air at cord outlet port without handpiece</li><li>• Check for presence of powder/air at the system connector outlet without cord</li><li>• Eliminate residual powder present in the channels using cleaning needles or the Easy Clean</li><li>• Check the quantity of powder in your unit</li><li>• Send the system to an approved EMS repair center</li></ul>
Water leakage between handpiece cord and handpiece	<ul style="list-style-type: none"><li>• Check the condition of the handpiece connecting O-rings</li><li>• Send the system and the handpiece cord to an approved EMS repair center</li></ul>
The handpiece efficiency decreases	<ul style="list-style-type: none"><li>• Check the quantity of powder in the unit</li><li>• Eliminate residual powder present in the channels using the cleaning needles provided or the Easy Clean</li><li>• Send the system and the handpiece cord to an approved EMS repair center</li></ul>





## DÉPANNAGE

Dysfonctionnement	Solutions
Aucun jet d'eau ne sort de la pièce à main	<ul style="list-style-type: none"><li>• Contrôlez le réglage d'eau de votre appareil</li><li>• Contrôlez les connexions entre l'appareil, le cordon et la pièce à main</li><li>• Contrôlez le réseau d'eau</li><li>• Contrôlez la présence de l'eau à la sortie du cordon sans pièce à main</li><li>• Contrôlez la présence de l'eau à la sortie du connecteur de l'appareil sans cordon.</li><li>• Envoyez le système à un centre de réparation agréé EMS</li></ul>
Aucun jet de poudre/air ne sort de la pièce à main	<ul style="list-style-type: none"><li>• Contrôlez l'alimentation en air comprimé</li><li>• Contrôlez la présence de poudre/air à la sortie du cordon sans pièce à main</li><li>• Contrôlez la présence de poudre/air à la sortie du connecteur de l'appareil sans cordon.</li><li>• Éliminez la poudre résiduelle présente dans les canaux en utilisant les aiguilles de nettoyage ou l'Easy Clean</li><li>• Contrôlez la quantité de poudre dans votre appareil</li><li>• Envoyez le système à un centre de réparation agréé EMS</li></ul>
Fuite d'eau entre le cordon de la pièce à main et la pièce à main	<ul style="list-style-type: none"><li>• Contrôlez l'état des joints du raccord de la pièce à main</li><li>• Envoyez le système et le cordon de pièce à main à un centre de réparation agréé EMS</li></ul>
L'efficacité de la pièce à main diminue	<ul style="list-style-type: none"><li>• Contrôlez la quantité de poudre dans votre appareil</li><li>• Éliminez la poudre résiduelle présente dans les canaux en utilisant les aiguilles de nettoyage fournies ou l'Easy Clean</li><li>• Envoyez le système et le cordon de pièce à main à un centre de réparation agréé EMS</li></ul>



## FEHLERBEHEBUNG

### Symptom

### Lösung

Aus dem Handstück tritt kein Wasserstrahl aus

- Kontrollieren Sie die Wassereinstellung Ihres Gerätes
- Kontrollieren Sie die Verbindungen zwischen dem Gerät, dem Schlauch und dem Handstück
- Kontrollieren Sie das Wassernetz
- Kontrollieren Sie das Vorhandensein von Wasser am Ende des Schlauchs ohne Handstück
- Kontrollieren Sie das Vorhandensein von Wasser am Anschluss des Gerätes ohne Schlauch
- Schicken Sie das System an ein von EMS genehmigtes Reparaturzentrum

Aus dem Handstück tritt kein Pulver-/Luftstrahl aus

- Kontrollieren Sie die Versorgung mit Druckluft
- Kontrollieren Sie das Vorhandensein von Pulver/Luft am Ende des Schlauchs ohne Handstück
- Kontrollieren Sie das Vorhandensein von Pulver/Luft am Anschluss des Gerätes ohne Schlauch oder den Easy Clean
- Entfernen Sie mit Hilfe der Putznadeln das restliche Pulver aus den Leitungen
- Kontrollieren Sie die Pulvermenge in Ihrem Gerät
- Schicken Sie das System an ein von EMS genehmigtes Reparaturzentrum

Wasseraustritt an der Steckverbindung zwischen Handstückschlauch und Handstück

- Kontrollieren Sie den Zustand der Dichtungen am Anschluss des Handstücks
- Schicken Sie das System und Handstückschlauch an ein von EMS genehmigtes Reparaturzentrum

Die Leistung des Handstücks verringert sich

- Kontrollieren Sie die Pulvermenge in Ihrem Gerät
- Entfernen Sie mit Hilfe der Putznadeln das restliche Pulver aus den Leitungen oder den Easy Clean
- Schicken Sie das System und Handstückschlauch an ein von EMS genehmigtes Reparaturzentrum



## MEDIDAS A ADOPTAR EN CASO DE INCIDENTES

Síntoma	Soluciones
No sale ningún chorro de agua del mango	<ul style="list-style-type: none"><li>• Controle el regulado de agua de su aparato</li><li>• Controle las conexiones entre el aparato, la manguera y el mango</li><li>• Controle la red de agua</li><li>• Controle la presencia de agua en la salida de la manguera sin mango</li><li>• Controle la presencia de agua en la salida del conector del aparato sin manguera.</li><li>• Envíe el sistema a un centro de reparación autorizado EMS</li></ul>
No sale ningún chorro de polvo/aire del mango	<ul style="list-style-type: none"><li>• Controle la alimentación de aire comprimido</li><li>• Controle la presencia de polvo/aire en la salida de la manguera sin mango</li><li>• Controle la presencia de polvo/aire en la salida del conector del aparato sin manguera.</li><li>• Elimine el polvo residual existente en los canales utilizando agujas de limpieza or el Easy Clean</li><li>• Controle la cantidad de polvo en su aparato</li><li>• Envíe el sistema a un centro de reparación autorizado EMS</li></ul>
Fuga de agua entre la manguera del mango y el mango	<ul style="list-style-type: none"><li>• Controle el estado de las juntas del racor del mango</li><li>• Envíe el sistema y la manguera del mango a un centro de reparación autorizado EMS</li></ul>
La eficacia del mango disminuye	<ul style="list-style-type: none"><li>• Controle la cantidad de polvo en su aparato</li><li>• Elimine el polvo residual existente en los canales utilizando agujas de limpieza or el Easy Clean</li><li>• Envíe el sistema y la manguera del mango a un centro de reparación autorizado EMS</li></ul>



## RICERCA GUASTI

Sintoma	Soluzione
Nessun getto d'acqua esce del manipolo	<ul style="list-style-type: none"><li>• Controllare la regolazione dell'acqua dell'apparecchio</li><li>• Controllare i collegamenti tra l'apparecchio, il cordone ed il manipolo</li><li>• Controllare la rete dell'acqua</li><li>• Controllare la presenza dell'acqua all'uscita del cordone privo di manipolo</li><li>• Controllare la presenza dell'acqua all'uscita del connettore dell'apparecchio senza cordone</li><li>• Inviare il sistema ad un centro assistenza autorizzato EMS</li></ul>
Nessun getto di polvere/aria esce del manipolo	<ul style="list-style-type: none"><li>• Controllare l'alimentazione dell'aria compressa</li><li>• Controllare la presenza di polvere/aria all'uscita del cordone privo di manipolo</li><li>• Controllare la presenza di polvere/aria all'uscita del connettore dell'apparecchio privo di manipolo</li><li>• Rimuovere la polvere residua presente nei canali adoperando aghi di pulizia o Easy Clean</li><li>• Controllare la quantità di polvere nell'apparecchio</li><li>• Inviare il sistema ad un centro assistenza autorizzato EMS</li></ul>
Perdita d'acqua tra il cordone del manipolo ed il manipolo	<ul style="list-style-type: none"><li>• Controllare lo stato delle guarnizioni del raccordo del manipolo</li><li>• Inviare il sistema ed il cordone del manipolo ad un centro assistenza autorizzato EMS</li></ul>
Efficienza del manipolo insufficiente	<ul style="list-style-type: none"><li>• Controllare la quantità di polvere nell'apparecchio</li><li>• Rimuovere la polvere residua presente nei canali adoperando aghi di pulizia o Easy Clean</li><li>• Inviare il sistema ed il cordone del manipolo ad un centro assistenza autorizzato EMS</li></ul>





## FELSÖKNING

Symptom	Lösning
Ingen vattenstråle kommer ut ur handstycket	<ul style="list-style-type: none"><li>• Kontrollera vattenreglaget på apparaten</li><li>• Kontrollera anslutningarna mellan apparaten, slangen och handstycket</li><li>• Kontrollera vattennätet</li><li>• Kontrollera att vatten kommer ut ur slangen utan handstycket</li><li>• Kontrollera att vatten kommer ut ur apparatens anslutning utan slangen</li><li>• Skicka systemet till av EMS godkänt serviceställe</li></ul>
Inget pulver-eller luftstråle kommer ut ur handstycket	<ul style="list-style-type: none"><li>• Kontrollera tryckluftstillförseln</li><li>• Kontrollera att pulver/luft kommer ut ur slangen utan handstycket</li><li>• Kontrollera att pulver/luft kommer ut ur apparatens anslutning utan slangen</li><li>• Avlägsna kvarvarande pulver i kanalerna med hjälp av rengöringsnålarna eller Easy Clean</li><li>• Kontrollera mängden pulver i apparaten</li><li>• Skicka systemet till av EMS godkänt serviceställe</li></ul>
Vattenläckage mellan slangen till handstycket och handstycket självt	<ul style="list-style-type: none"><li>• Kontrollera anslutningsfogarnas tillstånd på handstycket</li><li>• Skicka systemet och slangen till handstycket till av EMS godkänt serviceställe</li></ul>
Handstyckets effektivitet minskar	<ul style="list-style-type: none"><li>• Kontrollera mängden pulver i apparaten</li><li>• Avlägsna kvarvarande pulver i kanalerna med hjälp av rengöringsnålarna eller Easy Clean</li><li>• Skicka systemet och slangen till handstycket till av EMS godkänt serviceställe</li></ul>

## EMS Electro Medical Systems SA

Ch. de la Vuarpillière 31  
1260 Nyon  
SWITZERLAND  
Tel. +41 22 99 44 700  
Fax +41 22 99 44 701  
e-mail: welcome@ems-ch.com



### Manufacturer

#### Electro Medical Systems SA

Ch. de la Vuarpillière 31  
1260 Nyon - SWITZERLAND

## EMS worldwide offices (dental)

CANADA  
EMS Canada Inc.  
6525 Décarie, Suite 205 Montréal  
Québec H3W 3E3 Canada  
Tel. +1 514 736 5066  
Fax +1 514 736 5065  
e-mail: info@ems-canada.ca

GERMANY  
EMS Electro Medical Systems Vertriebs GmbH  
Schatzbogen 86  
D-81829 München  
Tel. +49 89 42 71 610  
Fax +49 89 42 71 61 60  
e-mail: info@ems-dent.de

SPAIN  
EMS Electro Medical Systems España SL  
Bernardino Obregón 14 bis  
E-28012 Madrid  
Tlf. +34 91 528 99 89  
Fax +34 91 539 34 89  
e-mail: administracion@ems-espana.com

FRANCE  
EMS France Sarl  
23, Av. Louis Bréguet  
Immeuble Santos Dumont, Bâtiment D  
F-78140 Vélizy Villacoublay  
Tél. +33 1 34 58 03 80  
Fax +33 1 34 58 03 90  
e-mail: info@ems-france.fr

ITALY  
EMS Italia S.p.a  
Via Faravelli 5  
I-20149 Milano  
Tel. +39 02 3453 8111  
Fax +39 02 3453 2778  
e-mail: dental@ems-italia.it

USA  
EMS Corporation  
11886 Greenville Avenue #120  
Dallas, TX 75243, USA  
Tel. +1 972 690 83 82  
Fax +1 972 690 89 81  
e-mail: info@ems-na.com

# EMS - SWISSQUALITY.COM

ed. 2015/02

FB-304/3

© Copyright EMS SA